

CAPÍTULO



02



Comunicación visual y de precio

PORTAPRECIOS SECCIONES	22 - 34
ACCESORIOS PARA CARTELES EN SECCIONES	35 - 45
CARTELERÍA AÉREA	46
CARTELERÍA INFORMATIVA DE PASILLO	47
BANDEROLAS	48
FIJACIONES PARA BANDEROLAS	49 - 52
MARCOS Y ACCESORIOS	53 - 59
SOPORTES Y ACCESORIOS PARA CARTELES	60 - 69
CABALLETES Y MARCOS	70 - 77
PERFILES PORTAPRECIOS Y COMPONENTES	78 - 96
PERFILES PORTAPRECIOS ETIQUETEROS ELECTRÓNICOS	97 - 98

PORTAPRECIOS SECCIONES

Fabricamos portaprecios para todo tipo de establecimientos: carnicerías, fruterías, pescaderías, pastelerías y secciones de la alimentación. También disponemos de otros complementos como bases portaprecio, números de *glasspack*, números de inyección, paletas, pinzas, etc.

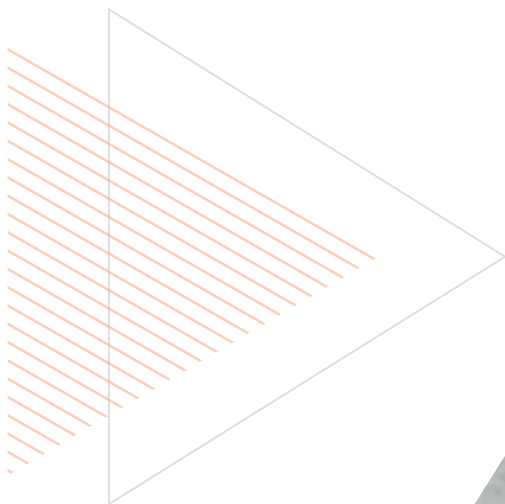

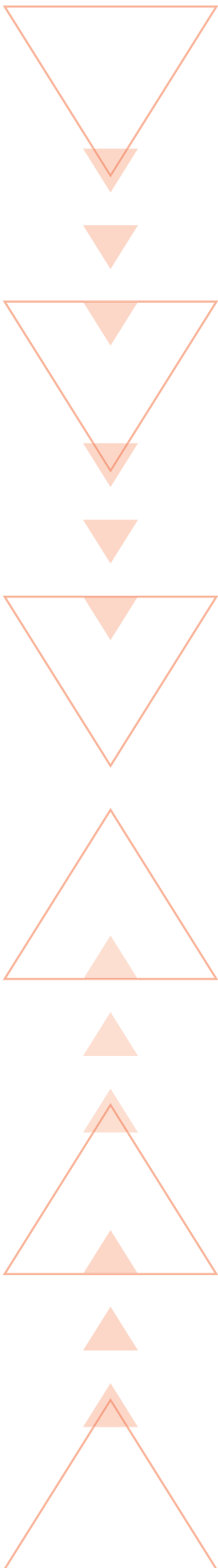

PORTAPRECIOS CON RUEDAS

- Posibilidad de añadir postizos.
- Posibilidad de usar tu propia creatividad.
- Incluye ruedas en *glasspack* para indicar precio.
- Con o sin pincho, según fijación a utilizar.



DIFERENTES FORMAS Y TAMAÑOS
¡CONSÚLTANOS SIN COMPROMISO!

CASSETTE PORTAPRECIOS CON MARCO PARA ETIQUETAS

- *Cassette* inyectado con pincho de acero inoxidable.
- Disponible en varios colores.
- Para etiquetas de diferentes medidas.
- Posibilidad de acoplar diferentes fijaciones.

Material: Plástico ABS

Personalizable: Sí

CARACTERÍSTICAS

A	B	Color	Ref.	Uds. p/bolsa
129 mm	106 mm	●	CASSETTE1	25
129 mm	106 mm	●	CASSETTE1-AZ	25
129 mm	106 mm	●	CASSETTE1-AM	25

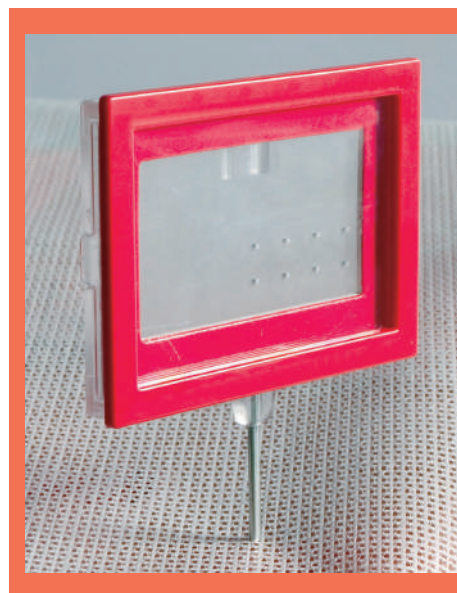
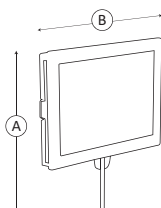

CASSETTE ESTANCO GRANDE CON MARCO/COLOR

- Marco inyectado para evitar decoloraciones.
- Disponible con diferentes fijaciones.
- Posibilidad de etiquetas con varias medidas.
- Accesorio opcional para librillos.

Material: Plástico inyectado

Personalizable: Sí

CARACTERÍSTICAS

A	B	Color	Ref.	Uds. p/caja
112 mm	97 mm	●	CASSETTE1-GD-RJ	155
112 mm	97 mm	●	CASSETTE1-GD-AZ	155
112 mm	97 mm	●	CASSETTE1-GD-AM	155
112 mm	97 mm	●	CASSETTE1-GD-NG	155

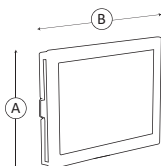



PORTAPRECIO ESPECIAL PESCADERÍA

- Incluye ruedas en *glasspack* para indicar precio.
- Opción con un troquelado para postizos - ofertas. ^{*(1)}
- Posibilidad de acoplar diferentes fijaciones.

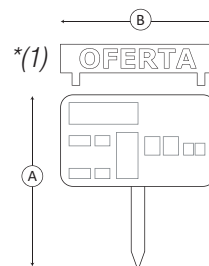

CARACTERÍSTICAS

A	B	Color	Ref.	Uds. p/bolsa
203 mm	170 mm	IMAGEN	STANDARD4	25

Material: Glasspack + paleta

Personalizable: Sí



PALETA PORTAPRECIO INYECTADO

- Dispone de un alojamiento para etiqueta.
- Incluye zona de números en relieve.
- Opción con un troquelado para postizos - ofertas. ^{*(2)}
- Posibilidad de acoplar diferentes fijaciones.

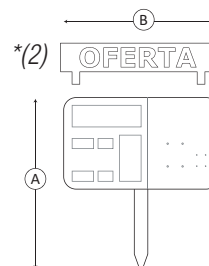

CARACTERÍSTICAS

A	B	Color	Ref.	Uds. p/bolsa
203 mm	170 mm	IMAGEN	STANDARD4-E1	25

Materiales: Plastico ABS

Personalizable: Sí



PORTAPRECIOS STANDARD 470x370 mm CON LIBRILLOS DE NÚMEROS

- Posibilidad de diferentes tamaños.
- Incluye librillos para indicar precio (1 o 2 caras).
- Incluye guías para intercambiar creatividad.

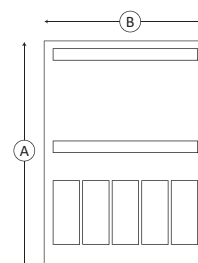

CARACTERÍSTICAS

A	B	Color	Ref.	Uds. p/caja
470 mm	370 mm	●	PIZARRA11-0	25

Material: PVC + Rejilla ABS

Personalizable: Sí

PORTAPRECIOS CON RUEDAS

- Portaprecios con ruedas estándar.
- Posibilidad de usar tu propia creatividad.
- Incluye rueda en *glasspack* para indicar precio.
- Posibilidad de usar pincho *inox*.

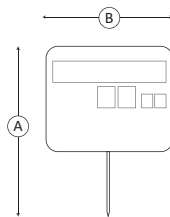

CARACTERÍSTICAS

A	B	Color	Ref.	Uds. p/bolsa
78 mm	92 mm	IMAGEN	STANDARD1-E1	25
78 mm	92 mm	IMAGEN	STANDARD1-E2	25

Material: *Glasspack* + pincho *inox*.

Personalizable: Sí (bajo pedido mínimo)

PORTAPRECIOS CON PIZARRA 105x75 mm

- Espacio para nombre y precio en pizarra.
- Para rotulación con *Tiza-Pen*® (consultar pág.73).
- Impresión *offset* 4/0 + barniz brillo + pizarra.
- Ideal para colocar con peana de policarbonato.

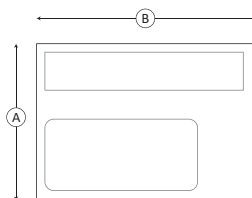

CARACTERÍSTICAS

A	B	Color	Ref.	Uds. p/caja
75 mm	105 mm	IMAGEN	STANDARD1-E5	25
75 mm	105 mm	IMAGEN	STANDARD1-E6	25

Material: *Glasspack* blanco

Personalizable: Sí

PINCHO PORTAPRECIOS INYECTADO

- Pincho portaprecios de acero inoxidable.
- Números en relieve con pivotes de fijación (Ref 500110).
- Posibilidad de serigrafiar tu propia creatividad.

CARACTERÍSTICAS

A	B	Color	Ref.	Uds. p/bolsa
78 mm	92 mm	ROJO ●	STANDARD-ICA	25
78 mm	92 mm	NARANJA ●	STANDARD-ICH	25

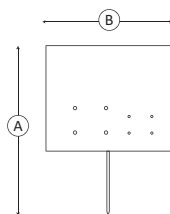

Material: Plástico ABS + pincho *inox*.

Personalizable: Sí (bajo pedido mínimo)

CARTEL INYECTADO EXCLUSIVO

TOWER PRICE

- Posibilidad de librillos portaprecios con una carcasa transparente abatible.
- Opción de otra carcasa de plástico plana abatible.
- Incluye un sistema de anclaje el cual permite unir más de un cartel.
- Admite la colocación de postizos de forma sencilla.

CARACTERÍSTICAS

A	B	Color	Ref.	Uds. p/caja
35 mm	87 mm	●	TOWER-PRICE-ALLO	200
35 mm	87 mm	●	TOWER-PRICE-NG	200
35 mm	87 mm	●	TOWER-PRICE-RJ	200
35 mm	87 mm	●	TOWER-PRICE-PT	200

Material: Plástico inyectado

Personalizable: Sí

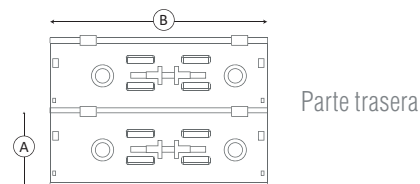

*OBSERVACIONES:

Puede usarse como portaprecios convencional. Su parte trasera está diseñada tipo "cola de milano" para poder colocarse sobre peanas. También puede usarse como chapa de identificación de personal pudiendo colocarse con imperdible o imán.



PORTAPRECIO GRANDE
CON PALETA 232x330 mm

- Posibilidad de diferentes formas y tamaños.
- Incluye ruedas en *glasspack* para indicar precio.
- Opción con un troquelado para postizos - ofertas *(1).
- Posibilidad de acoplar diferentes fijaciones.

CARACTERÍSTICAS				
A	B	Color	Ref.	Uds. p/bolsa
330 mm	232 mm	IMAGEN	STANDARD01EU	25

Material: *Glasspack* + plástico ABS

Personalizable: Sí

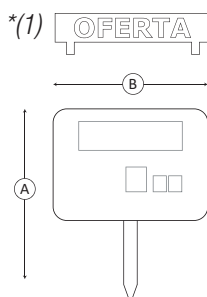

PORTAPRECIO MEDIANO
CON PALETA 200x277 mm

- Posibilidad de diferentes formas y tamaños.
- Incluye ruedas en *glasspack* para indicar precio.
- Opción con un troquelado para postizos - ofertas *(2).
- Posibilidad de acoplar diferentes fijaciones.

CARACTERÍSTICAS				
A	B	Color	Ref.	Uds. p/bolsa
277 mm	200 mm	IMAGEN	STANDARD1E2	25

Material: *Glasspack* + plástico ABS

Personalizable: Sí

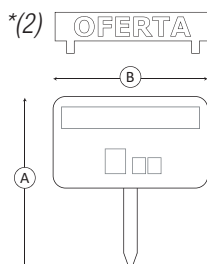



PORTAPRECIO PEQUEÑO CON PALETA 205x170 mm

- Posibilidad de diferentes formas y tamaños.
- Incluye ruedas en *glasspack* para indicar precio.
- Opción con un troquelado para postizos - ofertas.*⁽¹⁾
- Posibilidad de acoplar diferentes fijaciones.

CARACTERÍSTICAS				
A	B	Color	Ref.	Uds. p/bolsa
205 mm	170 mm	IMAGEN	STANDARD01E1	25

Material: *Glasspack* + plástico ABS

Personalizable: Sí

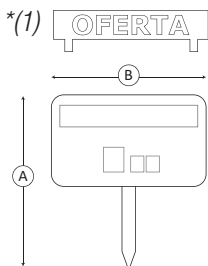

PORTAPRECIO PEQUEÑO SIN PALETA 170x102 mm

- Con motivos impresos de frutería.
- Rotulación a mano.
- Incluye ruedas en *glasspack* para indicar precio.
- Posibilidad de acoplar diferentes fijaciones.

CARACTERÍSTICAS				
A	B	Color	Ref.	Uds. p/bolsa
102 mm	170 mm	IMAGEN	STANDARD01E3	25

Material: *Glasspack*

Personalizable: Sí

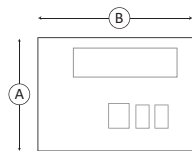

PORTAPRECIO STANDARD PIZARRA 222x302 mm

- Opción de funda en la parte inferior para postizos, ofertas o comunicaciones.
- Incluye cartela de trazabilidad del producto impresa más librillos de precio.
- Disponible en varios colores.

CARACTERÍSTICAS				
A	B	Color	Ref.	Uds. p/caja
302 mm	222 mm	NEGRO ●	PIZARRA-PLUS	25
302 mm	222 mm	ROJO ●	PIZARRA-PLUS-RJ	25

Material: PVC + rejilla ABS

Personalizable: Sí

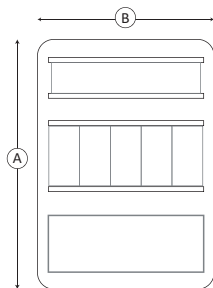

PORTAPRECIO STANDARD

PIZARRA 221x200 mm

- Incluye cartela de trazabilidad del producto impresa.
- Posibilidad de diferentes colores en los librillos de precio.
- Material taladrado con opción para suspender de cualquier superficie.

CARACTERÍSTICAS

A	B	Color	Ref.	Uds. p/caja
200 mm	221 mm	VERDE ●	PIZARRA111	25

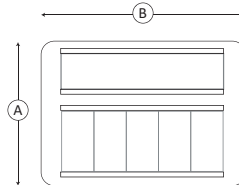

Material: PVC + rejilla ABS

Personalizable: Sí



PORTAPRECIO STANDARD

PIZARRA 200x150 mm

- Incluye filmína más cartela de trazabilidad del producto impresa.
- Posibilidad de diferentes colores en los librillos de precio.
- Material taladrado con opción para suspender de cualquier superficie.

CARACTERÍSTICAS

A	B	Color	Ref.	Uds. p/caja
150 mm	200 mm	NEGRO ●	PIZARRA-MINI PLUS	25

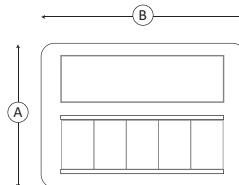

Material: PVC + rejilla ABS

Personalizable: Sí



CARTEL DE PIZARRA STANDARD

MARCO DE MADERA BISELADA

- Marco de madera biselada.
- Posibilidad de diferentes tamaños.
- Posibilidad de librillos a 1 cara para indicar precio.
- Utiliza accesorio *Tiza - Pen* (ver pág.73).

CARACTERÍSTICAS

A	B	Color	Ref.	Uds. p/caja
360 mm	275 mm	●	PIZARRA111-10	25 Uds.

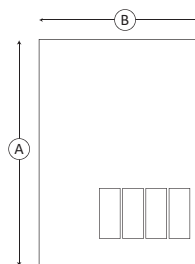

Materiales: PVC impreso + pizarra

Personalizable: Sí





CARTEL DE PIZARRA *STANDARD* MARCO DE PLÁSTICO SÍMIL MADERA

- Posibilidad de diferentes tamaños.
- Incluye librillos para indicar precio (1 o 2 caras).
- Incluye guías para intercambiar pizarra.
- Utiliza accesorio *Tiza - Pen* (ver pág.73).

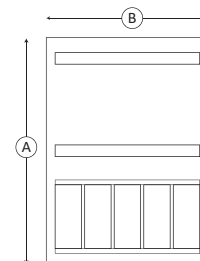

CARACTERÍSTICAS				
A	B	Color	Ref.	Uds. p/caja
329 mm	243 mm	●	PIZARRA1	25

Materiales: PVC + rejilla ABS

Personalizable: Sí



PORTAPRECIO INYECTADO

- Marco inyectado muy duradero.
- Cartela de trazabilidad del producto impresa.
- Incluye librillos para cambiar precio.
- Parte trasera preparada para varios tipos de fijación.

CARACTERÍSTICAS				
A	B	Color	Ref.	Uds. p/bolsa
103 mm	175 mm	NEGRO ●	STANDARD010NG	25
103 mm	175 mm	VERDE ●	STANDARD01EUNG	25

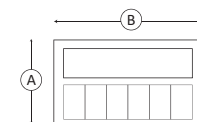

Material: Plástico inyectado

Personalizable: Sí



PORTAPRECIO DIN A3 *STANDARD* PIZARRA

- Opción de imprimir a 2 caras.
- Disponible en varios materiales y colores.
- Posibilidad de acoplar diferentes fijaciones.

CARACTERÍSTICAS				
A	B	Color	Ref.	Uds. p/bolsa
420 mm	297 mm	ROJO ●	PIZARRA-A3-RJ	25
420 mm	297 mm	AZUL ●	PIZARRA-A3-AZ	25
420 mm	297 mm	VERDE ●	PIZARRA-A3-VD	25

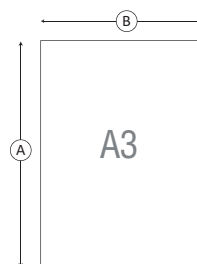

Material: *Glasspack*

Personalizable: Sí

PORTAPRECIO DIN A5
STANDARD PIZARRA

- Opción de imprimir a 2 caras.
- Disponible en varios materiales y colores.
- Posibilidad de acoplar diferentes fijaciones.

CARACTERÍSTICAS

A	B	Color	Ref.	Uds. p/bolsa
210 mm	148 mm	ROJO ●	PIZARRA-A5-RJ	25
210 mm	148 mm	AZUL ●	PIZARRA-A5-AZ	25
210 mm	148 mm	VERDE ●	PIZARRA-A5-VD	25



Material: Glasspack

Personalizable: Sí



PORTAPRECIO STANDARD
INYECTADO EN PLÁSTICO

- Para alojar ofertas en formato DIN A4 a 1 o 2 caras.
- Opción de 2 taladros para suspender de cualquier techo, bastidor, perfil, etc.
- Posibilidad de una rejilla porta-librillos disponible en varios colores.

CARACTERÍSTICAS

A	B	Color	Ref.	Uds. p/caja
300 mm	424 mm	NEGRO ●	STANDARD6-IN-NG	25
300 mm	424 mm	TRANSP. ○	STANDARD6-IN-TR	25

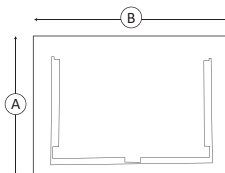

Material: Plástico inyectado

Personalizable: Sí (bajo pedido mínimo)



PORTAPRECIO AÉREO 800x500
CON PÉRTIGA PARA DESCOLGAR

- Opción de imprimir a 2 caras.
- Disponible en varios materiales y colores.
- Incluye funda para ofertas + pértiga en zona inferior.
- Incluye librillos de números con wire-o + imán circular.

CARACTERÍSTICAS

A	B	Color	Ref.	Uds. p/caja
500 mm	800 mm	IMAGEN	AEREO8X5	5

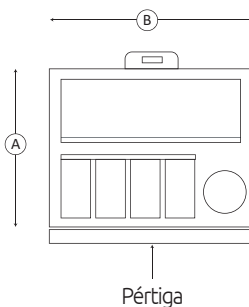

Material: PVC, imán.

Personalizable: Sí





PORTAPRECIO VERTICAL *STANDARD* CON FILMINAS SUPERIOR - INFERIOR

- Posibilidad de diferentes tamaños.
- Incluye librillos para indicar precio (1 ó 2 caras).
- Incluye filminas para intercambiar creatividad.

CARACTERÍSTICAS				
A	B	Color	Ref.	Uds. p/caja
420 mm	297 mm	●	PIZARRA-VE	25
594 mm	420 mm	●	PIZARRA-VE1	25

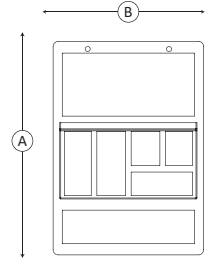

Materiales: PVC
Personalizable: Sí



PORTAPRECIOS TRANSPARENTES PARA ETIQUETAS (FILMINAS)

- Posibilidad de diversos tamaños según etiqueta a utilizar.
- Opción de doble ventana troquelada.
- Opción con troquelado para fijación a base con clip.
- Opción con base troquelada.
- Posibilidad de aplicar imán.

DIFERENTES FORMAS Y TAMAÑOS
¡CONSÚLTANOS SIN COMPROMISO!



CARTEL AÉREO DE EXTRUSIÓN

CARACTERÍSTICAS

A	B	Color	Ref.	Uds. p/caja
335 mm	760 mm	R9003 ○	V0570203538	5

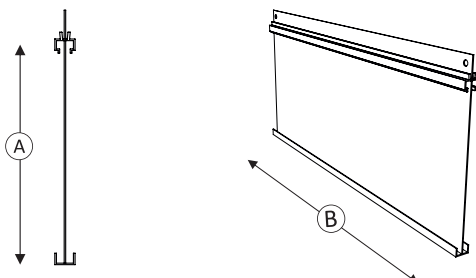

CARTEL AÉREO DE EXTRUSIÓN - DOBLE

CARACTERÍSTICAS

A	B	C	Color	Ref.	Uds. p/caja
100 mm	275 mm	320 mm	R9003 ○	V0570203537	5
165 mm	485 mm	760 mm	R9003 ○	V0570203528	5
165 mm	485 mm	565 mm	GRIS ●	V0570203547	5

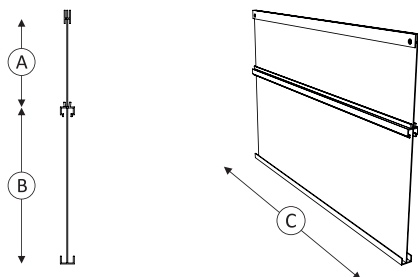

CARTEL AÉREO CABECERA OFERTA 700x700 mm

- Opción de imprimir a 2 caras.
- Incluye 2 fundas para comunicación A3 vertical.

CARACTERÍSTICAS

A	B	Color	Ref.	Uds. p/caja
700 mm	700 mm	GRIS ●	CAB - GR	5

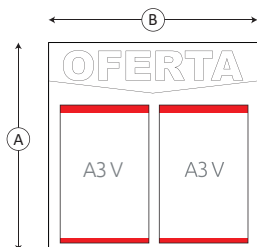

Material: PVC
Personalizable: Sí





ACCESORIOS PARA CARTELES EN SECCIONES

Elige los accesorios para carteles que mejor se adapten a tu espacio comercial. Consúltanos sobre cuál se adapta mejor a tus necesidades y sobre los materiales a utilizar.

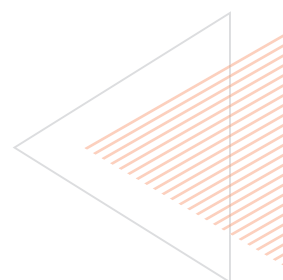

BASE MULTIFUNCIÓN

- Posibilidad de acoplar diferentes accesorios.
- Incluye un porta-cartel en la parte delantera.

CARACTERÍSTICAS

A	B	C	Color	Ref.	Uds. p/bolsa
77 mm	100 mm	25 mm	BLANCO ○	1066B.PLANA1	25
77 mm	100 mm	25 mm	NEGRO ●	1066B.PLANA-1NEG	25
77 mm	100 mm	25 mm	TRANSP. ○	1066B.PLANA-TR1	25

Material: Acetal

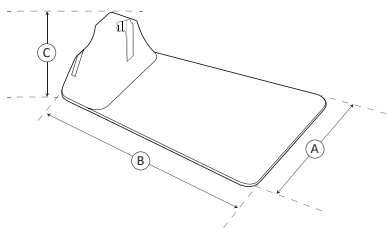

VARILLA BLANCA

- Varillas con diferentes longitudes para base multifunción.
- Posibilidad de introducir un pincho portaprecios en el orificio o varios clips.

CARACTERÍSTICAS

A	B	C	Color	Ref.	Uds. p/bolsa
6 mm	7 mm	120 mm	BLANCO ○	1067	25
6 mm	7 mm	150 mm	BLANCO ○	1069	25
6 mm	7 mm	200 mm	BLANCO ○	1068	25
6 mm	7 mm	250 mm	BLANCO ○	1071	25

Material: Poliestireno

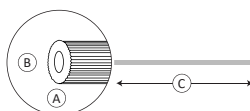

VARILLA NEGRA

- Varillas con diferentes longitudes para base multifunción.
- Posibilidad de introducir un pincho portaprecios en el orificio o varios clips.

CARACTERÍSTICAS

A	B	C	Color	Ref.	Uds. p/bolsa
6 mm	7 mm	120 mm	NEGRO ●	1067-NG	25
6 mm	7 mm	150 mm	NEGRO ●	1069-NG	25
6 mm	7 mm	200 mm	NEGRO ●	1068-NG	25
6 mm	7 mm	250 mm	NEGRO ●	1071-NG	25

Material: Poliestireno

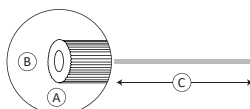



PALETA PORTAPRECIO PARA BASE MULTIFUNCIÓN

- Se pueden acoplar diversos accesorios.
- Varias longitudes disponibles.

CARACTERÍSTICAS

A	B	Color	Ref.	Uds. p/bolsa
200 mm	18 mm	NEGRO ●	1066B.PALETA200-NG	25
200 mm	18 mm	TRANSP. ○	1066B.PALETA200-TR	25
111 mm	18 mm	NEGRO ●	1066B.PALETA11-NG	25
111 mm	18 mm	TRANSP. ○	1066B.PALETA111-TR	25

Material: Acetal

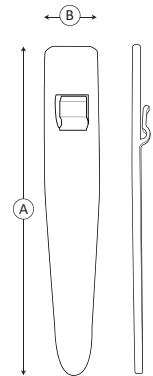

PALETA PORTAPRECIO (COLA DE MILANO) PARA BASE MULTIFUNCIÓN

- En la parte superior existe un relieve (cola de milano).
- Se pueden acoplar *cassettes*.
- Ideal para clavar en hielo.

CARACTERÍSTICAS

A	B	Color	Ref.	Uds. p/bolsa
155 mm	10 mm	NEGRO ●	1066B.PALETA155-NG	25
155 mm	10 mm	BLANCO ○	1066B.PALETA155	25

Material: Acetal

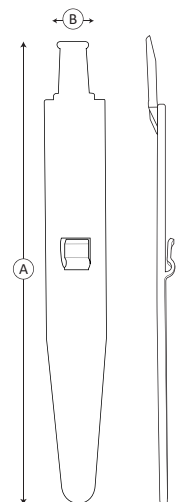

EJEMPLOS DE
BASE MULTIFUNCIÓN
+ VARILLA O PALETAS



OFERTA



EJEMPLO DE BASE + KIT FIJACIÓN DE POLICARBONATO + ACCESORIOS

Diferentes tipos de usos: para *displays*, *cassettes*, carteles de inyección, portaprecios en *glasspack* o en pizarra.

PORTAPRECIO BASE PLANA POLICARBONATO

- Posibilidad de acoplar diferentes accesorios.
- Incluye una fijación para cartela en la parte delantera.

CARACTERÍSTICAS

A	B	Color	Ref.	Uds. p/bolsa
10 mm	100 mm	TRANSP. ○	1066B.PLANAPC	25
10 mm	100 mm	NEGRO ●	1066B.PLANA-NG	25

Material: Policarbonato

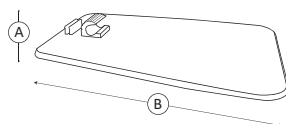

KIT FIJACIÓN POLICARBONATO VARILLA + LLAVE

- Incluye varilla regulable en inclinación de 200 mm.
- Dispone de una llave regulable en altura desde 30 hasta 200 mm.
- Posibilidad de acoplar diferentes accesorios.

CARACTERÍSTICAS

A	B	Color	Ref.	Uds. p/bolsa
200 mm	22 mm	TRANSP. ○	1066B.PLANAPCLLAVE	25
200 mm	22 mm	NEGRO ●	1066B.PLANAPC-LLNG	25

Material: Policarbonato

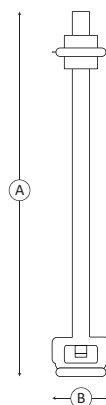



ADAPTADOR LLAVE PARA UNIÓN DE VARIAS PIEZAS

- Pieza para colocar en peanas o en varillas.
- Posibilidad de acoplar diferentes fijaciones.
- Disponible en varios colores.

CARACTERÍSTICAS

A	B	Color	Ref.	Uds. p/bolsa
32 mm	23 mm	TRANSP. ○	1066B.CHUPETES	25 Uds.
32 mm	23 mm	NEGRO ●	1066B.CHUPETES-NG	25 Uds.

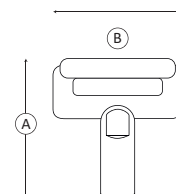

Material: Poliestireno



ACCESORIO CLIP COLA DE MILANO

- Adaptador de bisagra para hacer regulable el ángulo.
- Adaptable a cualquier portaprecios que tenga la ranura para este tipo de fijación. Ejemplo: *Cassettes*

CARACTERÍSTICAS

A	B	Color	Ref.	Uds. p/bolsa
19 mm	12 mm	BLANCO ○	25162-744040	25 Uds.
19 mm	12 mm	NEGRO ●	25162-744040-NG	25 Uds.

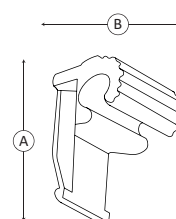

Material: Acetal



ACCESORIO CLIP PINZA ABATIBLE

- Accesorio para llave.
- Diferentes usos: *displays*, *filminas*, *glasspack*, etc.
- Disponible en varios colores.

CARACTERÍSTICAS

A	B	Color	Ref.	Uds. p/bolsa
20 mm	19 mm	BLANCO ○	1066B.CLIPS	25 Uds.
20 mm	19 mm	NEGRO ●	1066B.CLIPS-N	25 Uds.

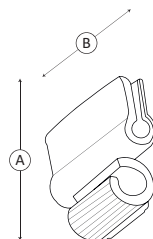

Material: Acetal

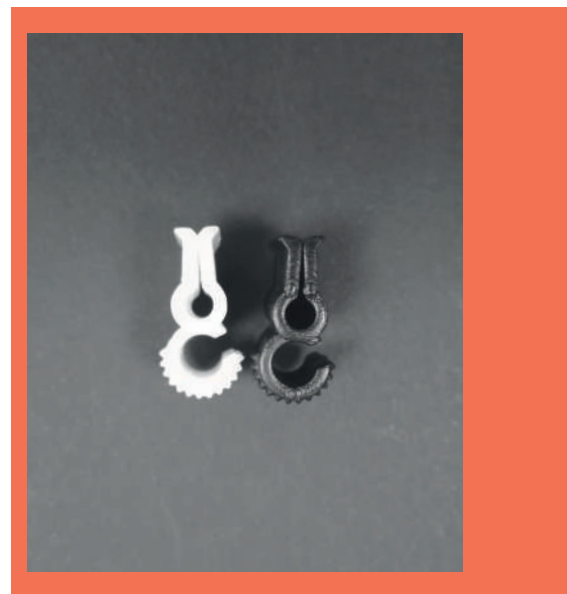

ACCESORIO CLIP GANCHO (FIJACIÓN COLA DE MILANO)

- Perfecto para suspender a tubo, caja o cesto metálico.
- Para carteles portaprecios que admitan esta fijación.
- Diámetro mínimo: 5 mm. Diámetro máximo: 30 mm.

CARACTERÍSTICAS

A	B	Color	Ref.	Uds. p/bolsa
32 mm	15 mm	BLANCO ○	CASSETTE-GAN	25 Uds.
32 mm	15 mm	NEGRO ●	CASSETTE-GAN-NG	25 Uds.

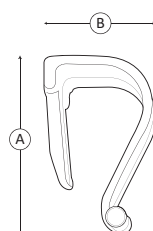

Material: Acetal

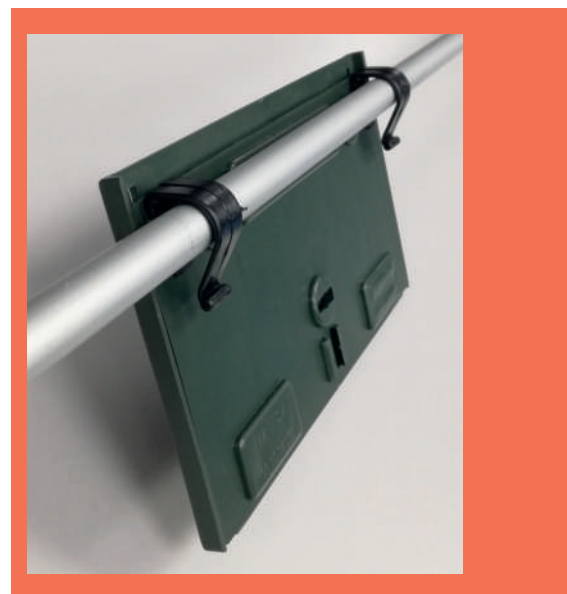



PINCHO-PALETA POLICARBONATO

- Ideal para productos en hielo.
- Se le pueden adaptar diferentes clips.
- Posibilidad de diferentes grados de inclinación.

CARACTERÍSTICAS

A	B	Color	Ref.	Uds. p/bolsa
185 mm	20 mm	TRANSP. ○	PALETA-50.827	25 Uds.

Material: Policarbonato

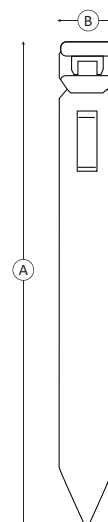

PINZAS DE SUJECCIÓN PARA CONGELADOS

- Excelente para fijar en cajas o cestas con grosores desde 3 hasta 20 mm.
- Dispone de un orificio en la parte superior para acoplar pincho con ruedas o cassettes portaprecios.

CARACTERÍSTICAS

A	B	Color	Ref.	Uds. p/bolsa
128 mm	15 mm	BLANCO ○	962	25 Uds.
128 mm	15 mm	ROJO ●	962 - R	25 Uds.
128 mm	15 mm	NEGRO ●	962 - N	25 Uds.

Material: Plástico ABS

Personalizable: Bajo pedido mínimo

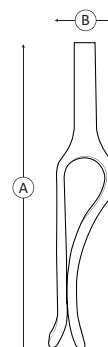

PINZA PORTAPRECIO A7 PARA ROTULAR

- Ideal para fijar en cajas o cestas con un grosor de 3 a 20 mm.
- Este tipo de pinza dispone de un frontal para poder rotular la descripción del producto y el precio con rotulador efecto tiza (tiza-pen - ref. 500118).

CARACTERÍSTICAS

A	B	Color	Ref.	Uds. p/bolsa
74 mm	105 mm	NEGRO ●	PINZA-A7	25

Material: Poliestireno

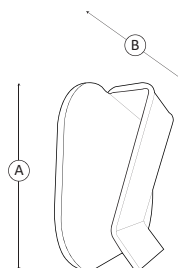

PINZA PARA PORTAPRECIO ROTATIVA BASCULANTE CON INCLINACIÓN

- Para colocar cerca del producto.
- El clip superior soporta cartelas de 5 mm de grosor.
- Permite captar la atención de los clientes sobre el precio o la promoción en especial.

CARACTERÍSTICAS

A	B	Color	Ref.	Uds. p/bolsa
100 mm	25 mm	TRANSP. ○	962-1	25
110 mm	25 mm	TRANSP. ○	962-2	25

Material: Policarbonato

Observaciones: En el caso de la pinza 962-2 tiene la posibilidad de colocar una cartela con un grosor máximo de 13 mm, o un marco, gracias a su ángulo en la pinza superior.

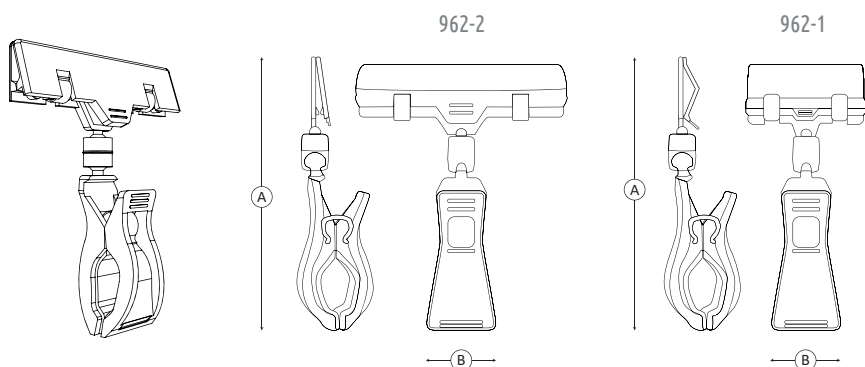



PINZA PARA PORTAPRECIO CON PROLONGACIÓN ROTATIVA BASCULANTE CON INCLINACIÓN

- Para colocar cerca del producto.
- Ofrece una vista en ángulo completo gracias a su rótula móvil. Disponible en varias medidas.

CARACTERÍSTICAS

A	B	Color	Ref.	Uds. p/bolsa
155 mm	25 mm	TRANSP. ○	962-5	25
95 mm	25 mm	TRANSP. ○	962-4	25
90 mm	25 mm	TRANSP. ○	962-3	25

Material: Policarbonato

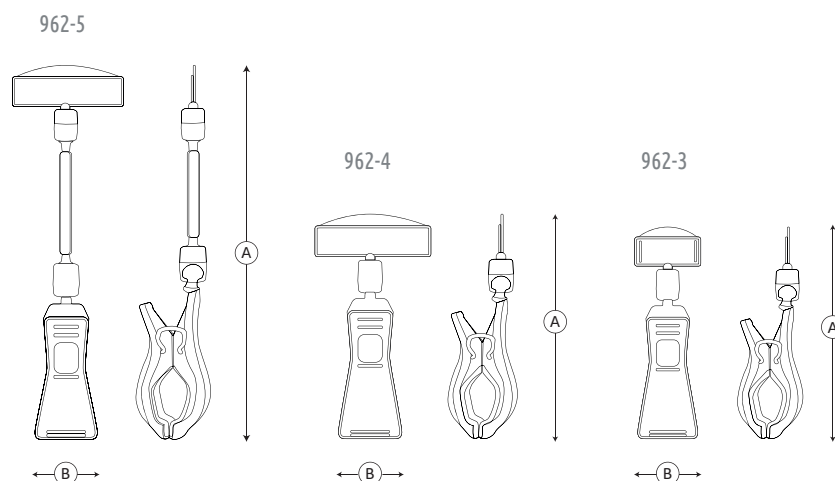

PINZA PARA PORTAPRECIO ROTATIVA BASCULANTE CON INCLINACIÓN

- Ideal para fijar en cajas, cestas o tubos metálicos.
- El clip superior soporta cartelas de hasta 10 mm de grosor.

CARACTERÍSTICAS

A	B	Color	Ref.	Uds. p/bolsa
150 mm	5 mm	BLANCO ○	V0150406119	20
150 mm	5 mm	ROJO ●	V0150406118	20

Material: Plástico ABS

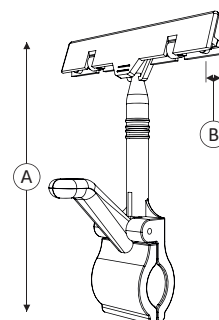

ACCESORIO FIJACIÓN
KIT UNIVERSAL UNIFIX

- Accesorio para fijar en diferentes superficies.
- Se pueden aclopar diferentes clips:
Adaptador (ref. 500097) + CLIP (ref. 1066B)

CARACTERÍSTICAS				
A	B	Color	Ref.	Uds. p/bolsa
40 mm	69 mm	TRANSP. ○	UNIFIX	25 Uds.

Material: Acetal

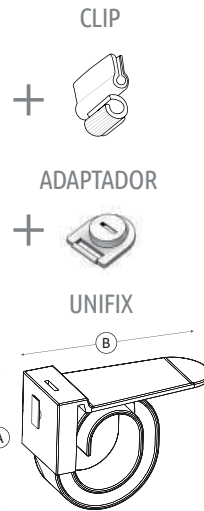

DISPONEMOS DE UNA
GRAN VARIEDAD DE TAMAÑOS
DE PORTAPRECIOS Y
DIFERENTES MATERIALES



¿NO
ENCUENTRAS
LO QUE
BUSCAS?

¡CONSÚLTANOS!

FABRICAMOS TU IMAGEN DE NEGOCIO





CARTELERÍA AÉREA

Los carteles aéreos tienen diversas aplicaciones en función de la zona donde se vayan a colocar, consiguiendo una imagen limpia y llamativa. Fabricación en diversos materiales y tamaños adaptables a varios tipos de fijación.



CARTELERÍA INFORMATIVA DE PASILLO

Con este tipo de carteles intentamos dirigir la mirada de los compradores hacia donde sea necesario.

En diversos tamaños, formas y materiales para poder conseguir una imagen corporativa y facilitar su localización.





BANDEROLAS

La banderola vertical logra un efecto de orden dentro de un lineal, consiguiendo así la acotación por familias y facilitando la localización por parte del cliente. Posibilidad de distintas formas, tamaños, materiales y fijaciones.



FIJACIONES PARA BANDEROLAS

Podemos aconsejaros sobre qué fijación utilizar entre la gran variedad existente.

Disponemos de fijaciones magnéticas para cualquier superficie metálica, oscilobatientes para la orientación que se necesite: Para baldas, techos, etc.



▶ FIJACIONES PARA BANDEROLAS

PESCANTE IMANTADO "L" (con ganchos)

CARACTERÍSTICAS

A	Color	Ref.	Uds. p/caja
315 mm	metal/blanco	V0300409026	10

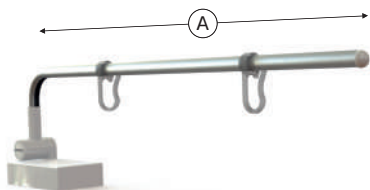

Sistema rotativo imantado

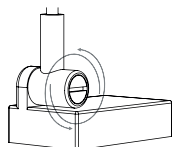

SOPORTE CON PIE PARA PUBLICIDAD

CARACTERÍSTICAS

A	Color	Ref.	Uds. p/caja
2450 mm	Cromo	V0300406122	2



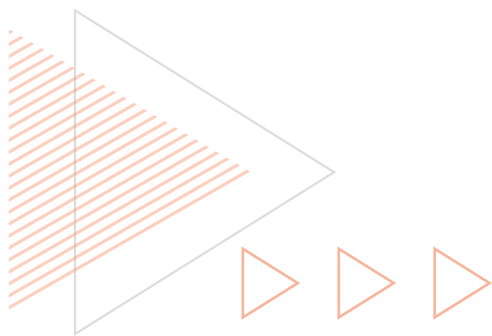

SISTEMA DE FIJACIÓN GENFLAG

- Para la colocación con pie sobre balda.
- Posición perpendicular al lineal.
- Diferentes sistemas de sujeción: con taladros, imán, etc.
- Permite la visualización de la creatividad a 2 caras.

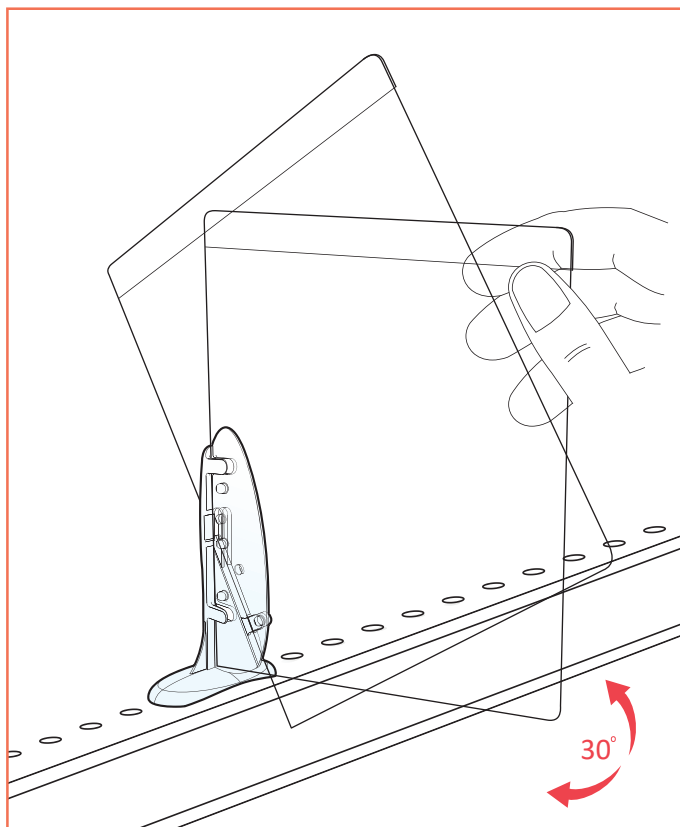

FUNDA para GENFLAG

CARACTERÍSTICAS

A	B	Color	Ref.	Uds. p/caja
210 mm	148 mm	TRANSP. ○	V0670805081	250
200 mm	200 mm	TRANSP. ○	V0670808263	340
210 mm	297 mm	TRANSP. ○	V0670805114	340
212 mm	200 mm	TRANSP. ○	V0670805115	340

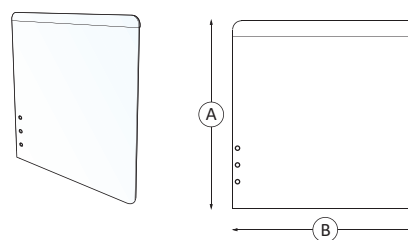

FIJACIONES PARA BANDEROLAS

- Disponemos de una gran variedad de fijaciones.
- Diferentes sistemas de sujeción: con ventosa, imán, etc.

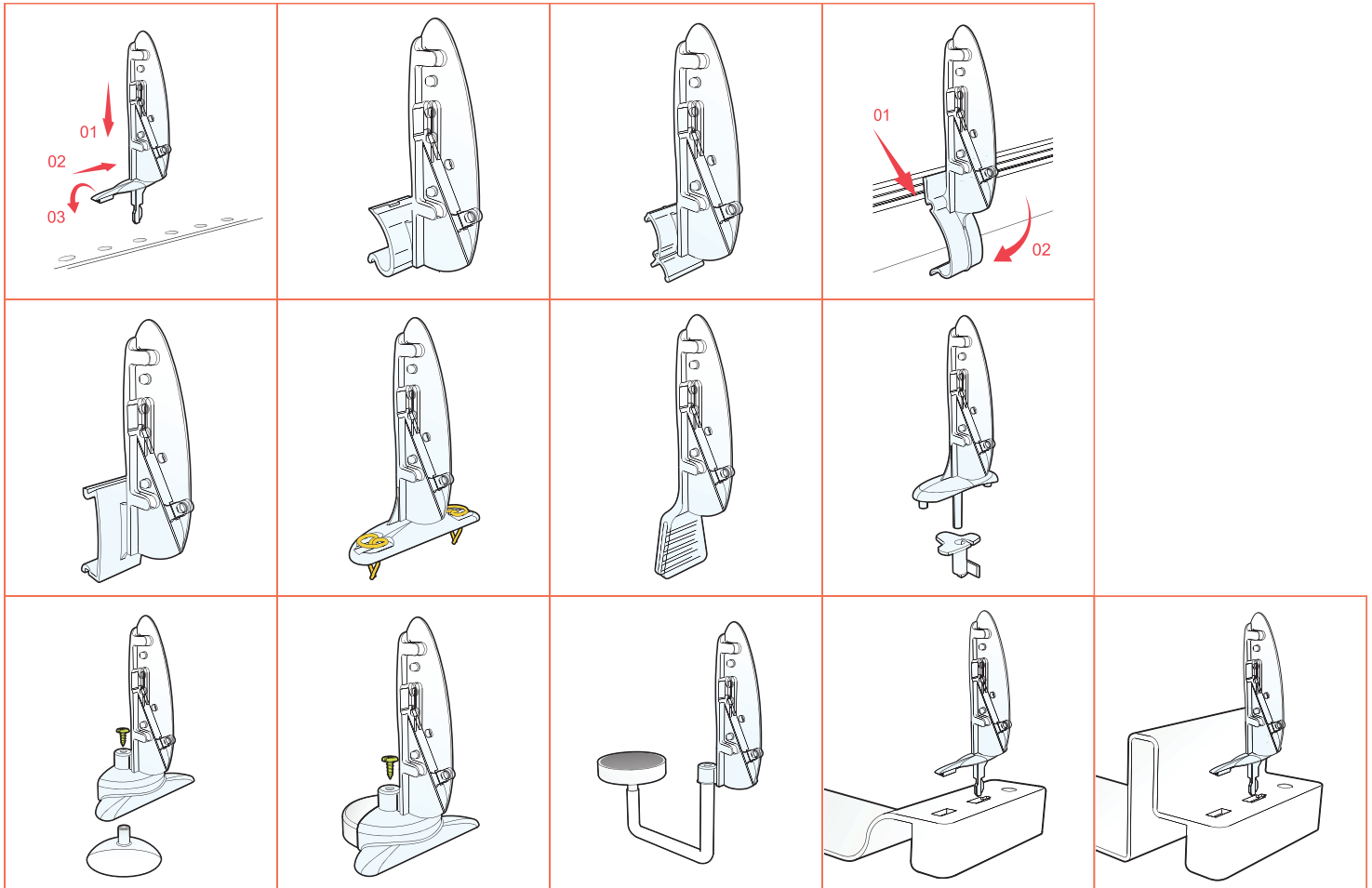

Diferentes ejemplos de fijaciones.



MARCOS Y ACCESORIOS

Los marcos son el soporte de plástico ideal para todo tipo de carteles dentro y fuera de la sala de venta, al ser resistentes y tener gran variedad de fijaciones y tamaños.

Su utilización es sencilla haciendo de éstos un elemento imprescindible en la comunicación.

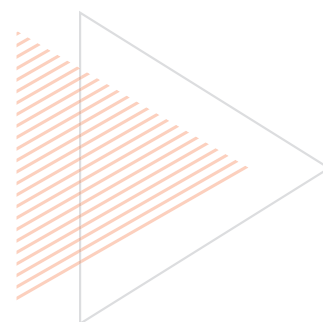

MARCOS PORTAPRECIOS

- Marco ABS de alta calidad.
- Disponible en varios tamaños y colores.
- Posibilidad de diferentes tipos de soportes.
- Opción de incluir funda protectora de plástico.



OBSERVACIONES

Consultar tabla con medidas DIN A

EMPAQUETADO

Caja	Bolsa	Palet	Uds.
Sí	Sí	No	15

COLORES



Material: Plástico ABS

Personalizable: No

MEDIDAS MARCOS DIN A	BLANCO	AMARILLO	ROJO	VERDE	AZUL	TRANSP.	GRIS	NEGRO
A2	25162-2-BL	25162-2-ALLO	25162-2-R	25162-2-V	25162-2-A	25162-2-TR	25162-2-GR	25162-2-NG
A3	25163-BL	25163-ALLO	25163	25163-V	25163-A	25163-TR	25163-GR	25163-NG
A4	25162-BL	25162-ALLO	25162	25162-V	25162-A	25162-TR	25162-GR	25162-NG
A5	25162-5-BL	25162-5-ALL	25162-5-R	25162-5-V	25162-5	25162-5-TR	25162-5-GR	25162-5-NG
A6	25162-6-BL	25162-6-ALL	25162-6-R	25162-6-V	25162-6-A	25162-6-TR	25162-6-GR	25162-6-NG

BASES PARA SOPORTES TELESCÓPICOS

- Diferentes bases en función de cada necesidad.
- Diversidad de formas y pesos.
- Tamaño en función del tipo de uso.
- Diversos tipos de material en función del peso.



BASE A



Ref. 600046

BASE B



Ref. 600047

BASE C



Ref. 600048

BASE D



Ref. 600049

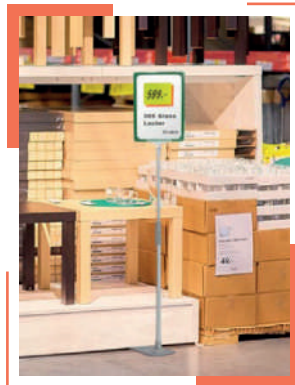
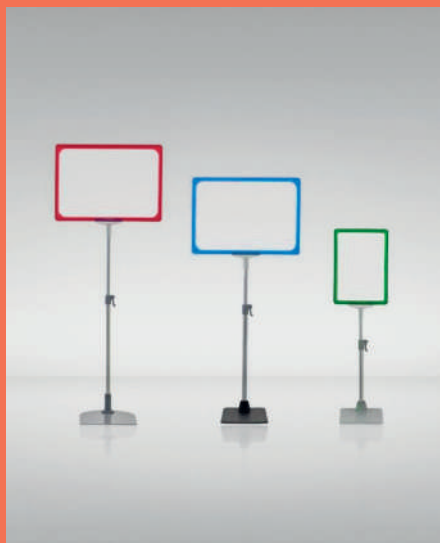

SOPORTES TELESCÓPICOS

- Varios colores (aluminio o negro).
- Diferentes medidas (consultar tabla).
- Incluye una "T" para acoplar marcos.
- NO incluyen marcos ABS.

EMPAQUETADO

Caja	Bolsa	Palet	Uds.
Sí	No	No	10

REFERENCIA	MEDIDA TUBO TELESCÓPICO	BASE A	BASE B	BASE C	BASE D
25162-10	150+150 mm	-	-	-	X
25162-19	300+300 mm	X	X	X	X
25162-2	500+500 mm	X	X	X	X
25162-3	750+750 mm	X	X	X	X
25162-950T	950+950 mm	X	-	-	-



SOPORTE TELESCÓPICO CON MUELLE

- Ideal para cremalleras de estantería.
- Válido para cestillo de metal o carro de varilla.
- Incluye una "T" para acoplar marcos.
- NO incluyen marcos ABS.

EMPAQUETADO

Caja	Bolsa	Palet	Uds.
Sí	No	No	10

REFERENCIA	MEDIDA TUBO TELESCÓPICO
25166-01	310 -532 mm

ACCESORIOS PARA MARCOS

Ref. 600057



- Soporte "T" de 75x50x17mm (aprox.).
- Consultar medidas para tamaño *Magnum*.
- Distintos colores disponibles.

Ref. 600058



- Imán + "T".
- Para fijación en superficie metálica.
- Fuerza 13 kg.

Ref. 600059



- Base metálica pesada + "T".
- Para posicionar sobre superficie plana.
- Base con diámetro de 100 mm.

Ref. V0750406111

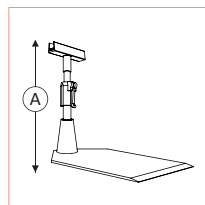

- Base metálica.
- Para fijación en superficies planas.
- Dimensiones A: 330 - 510 mm

Ref. 600060



- Imán + varilla de 150 mm y "T".
- Para fijación sobre superficie metálica.
- Fuerza de 13 kg.

Ref. 600062

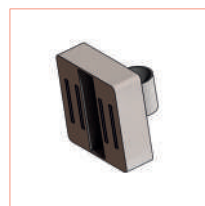

- Soporte plástico imantado.
- Adecuado para tubos telescópicos.
- Color *standard* gris (consultar otros colores).

▶ ACCESORIOS PARA MARCOS

Ref. 600063

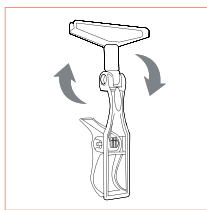

- Pinza articulada de fuerte sujeción.
- Longitud de pinza hasta marco de 30 mm
- Material: policarbonato transparente.

Ref. 600067

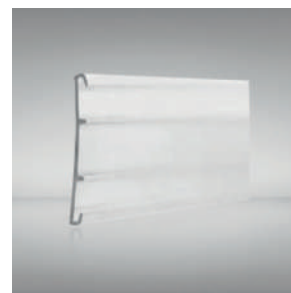

- Guía "C" se combina con soporte *ref.600068*
- Ideal para la colocación en bases planas.
- Posibilidad de fijar mediante adhesivo o imán.

Ref. 600065

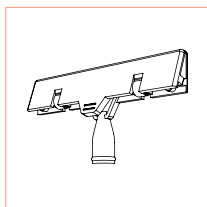

- Soporte de pinza.
- Distintos colores disponibles.

Ref. 600068

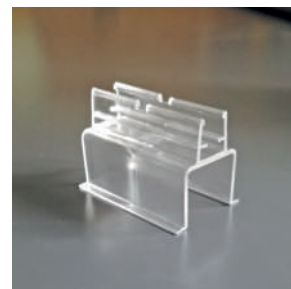
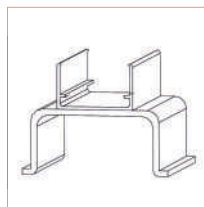

- Soporte "H" para marcos.
- Se combina con perfil guía "C" *ref.600067*

Ref. 600069

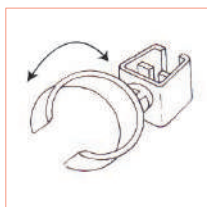

- Pinza giratoria.
- Para la fijación a tubos de 18 a 26 mm \varnothing .
- Policarbonato transparente.



Ref. 600071-2

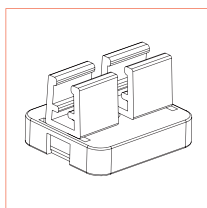

- Soporte plástico imantado.
- Pinzas de sujeción giratorias.
- Color *standard* blanco (consultar otros colores).

Ref. 600070

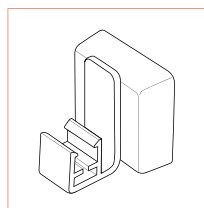

- Soporte plástico imantado.
- Adecuado para todo tipo de marcos.
- Fabricado en plástico gris.

Ref. 600070-2

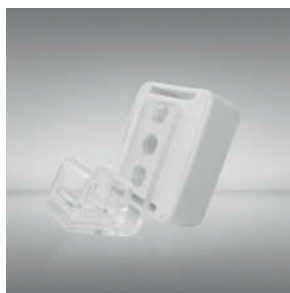
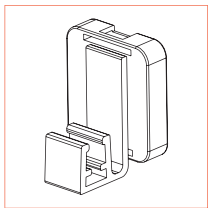

- Soporte plástico imantado.
- Adecuado para todo tipo de marcos.
- Fabricado en policarbonato transparente.

Ref. 600072

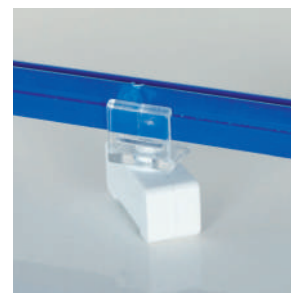
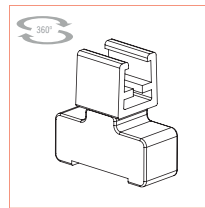

- Base magnética rectangular.
- Para fijación en superficie metálica.
- Regulable en orientación.

Ref. 600076

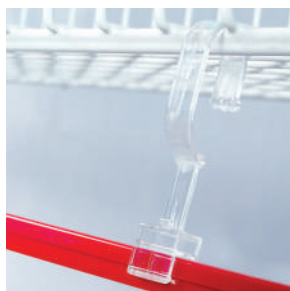
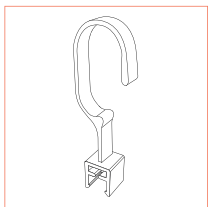

- Gancho para la fijación a barras y tubos.
- Hasta 20 mm.
- Fabricado en policarbonato transparente.

Ref. 600077

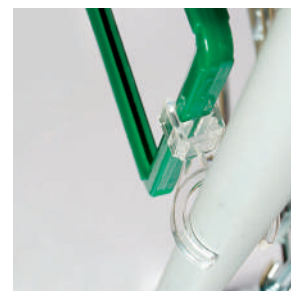
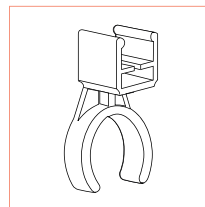

- Soporte clip para tubos o barras.
- Para diámetros de: 10, 18, 22, 26 Y 28 mm.
- Fabricado en policarbonato transparente.

Ref. 600078

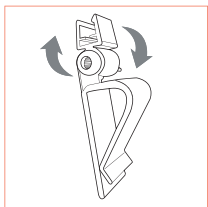

- Pinza para sujeción a cajas o bandejas.
- Diferentes ángulos de inclinación.
- Fabricado en policarbonato transparente.

Ref. 600079



- Gancho para la sujeción lateral del marco.
- Para tubos de diámetros de 10 y 20 mm.
- Fabricado en policarbonato transparente.

Ref. 600082

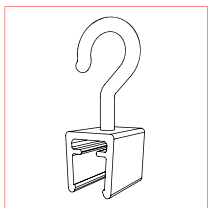

- Gancho para tubos.
- Para un diámetro máximo de 10 mm.
- Fabricado en policarbonato transparente.

Ref. 600083

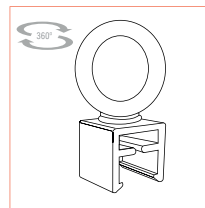

- Anillo de rotación de 360°.
- Ideal para suspender de cualquier marco.
- Fabricado en policarbonato transparente.

▶ ACCESORIOS PARA MARCOS

Ref. 600086

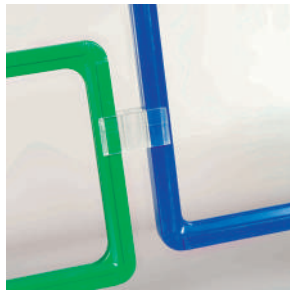
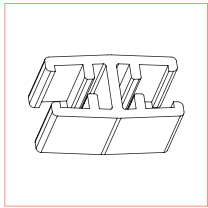

- Unión para dos marcos.
- Para orientación vertical y horizontal.
- Fabricado en policarbonato transparente.

Ref. V0406116

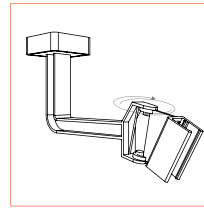

- Soporte magnético en forma de "L".
- Para fijación en superficie metálica.
- Fabricado en policarbonato transparente.

Ref. 600087

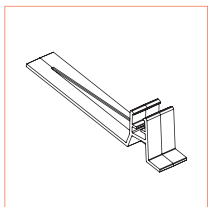

- Soporte con diseño ligeramente inclinado.
- Ideal para mostrar promociones y ofertas.
- Fabricado en policarbonato transparente.

Ref. 600087-1

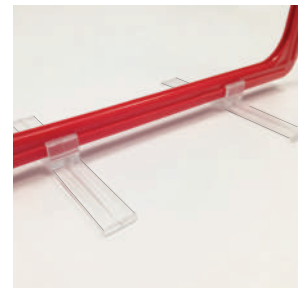
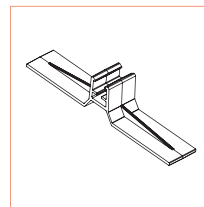

- Soporte con diseño plano.
- Ideal para mostrar promociones y ofertas.
- Fabricado en policarbonato transparente.



CLASIFICADOR METÁLICO PARA 10 FUNDAS

- Anuncios visibles y rápido de consultar.
- Posibilidad para fijar en superficie vertical o con base con peana.
- Incluye material de fijación (tornillos y tacos).
- Dispone de 10 fundas A4 de PVC con pivotes.
- Posibilidad de base con peana.
- Colores surtidos.

DIMENSIONES

DIN	A5	A4	A3	US
-----	----	----	----	----

Material: PVC - METAL

Referencia: 600090

DIFERENTES MODELOS EN FUNCIÓN DEL NÚMERO DE FUNDAS

SOPORTES Y ACCESORIOS PARA CARTELES

Elige los accesorios para carteles que mejor se adapten a tu espacio comercial. Consúltanos acerca de cuál se adapta mejor a tus necesidades y de los materiales a utilizar.

Además de accesorios de sujeción para cartelería publicitaria también encontrarás soportes y complementos adaptados a todo tipo de cartelería y publicidad gráfica.





PERFIL MULTIFUNCIÓN

Perfil fabricado en aluminio con varios usos posibles:

- 1.-SEPARADOR DE CAJA (PRÓXIMO CLIENTE)
- 2.-PERFIL DE SUSPENSIÓN DE CARTELERÍA

¡DURADERO Y VERSÁTIL!

1.- SEPARADOR DE CAJA "PRÓXIMO CLIENTE"

- Intercambia ofertas o campañas temporales en fundas A4
- Frontal y trasera intercambiable
- Color con lacados especiales
- Consulta nuestro pack de perfil+funda+tiras impresas

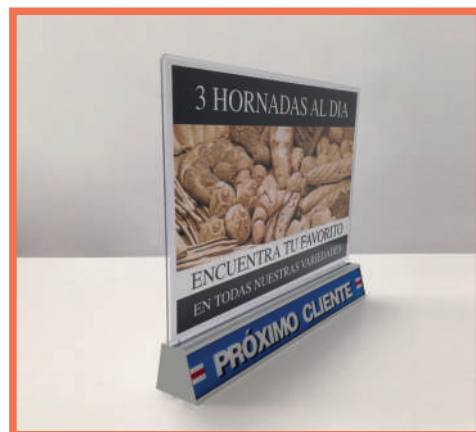

IDEAL PARA TODO TIPO DE MATERIALES

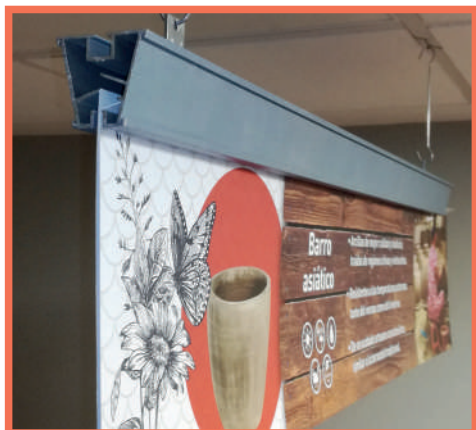

2.- PERFIL DE SUSPENSIÓN

- Descubre la manera más fácil de cambiar carteles sin ganchos, sin clips, sin taladros, sin adhesivos. Apto para cualquier techo.
- Suspende cartelería rígida, lona, incluso fundas transparentes para intercambiar tus campañas rápidamente.

ACCESORIOS - SUSPENSIÓN
COMUNICACIÓN VISUAL

Ref. 500001

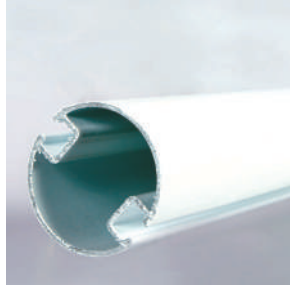

- Perfil de aluminio lacado con 2 guías.
- Ideal para suspender paneles rígidos, fundas, marcos, etc.

Ref. 500002



- Ganchos de plástico (kit 2 uds.).
- Se pueden ajustar a lo largo del perfil.
- Posibilidad de varios sistemas de suspensión.

Ref. 500004

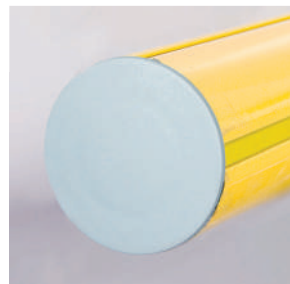

- Tapa embellecedora de PVC.
- Para colocar en los extremos del perfil.
- Diámetro de 45 mm.

Ref. PERFIL1-RP-13

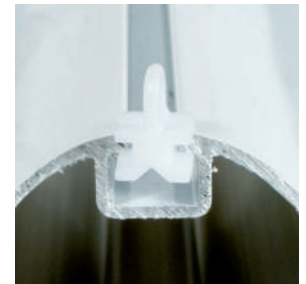
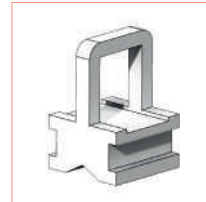

- Patín deslizador extra fuerte. (1000 uds. x caja).
- Se puede ajustar a lo largo del perfil.
- Posibilidad de varios sistemas de suspensión.

Ref. 500006

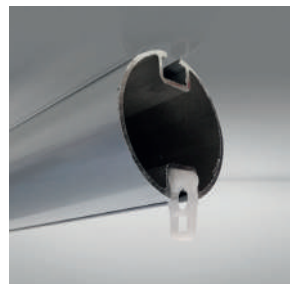

- Patín deslizador con ruedas (1000 uds. x caja).
- Se puede ajustar a lo largo del perfil.
- Posibilidad de varios sistemas de suspensión.

Ref. 500005

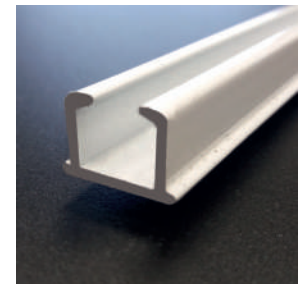
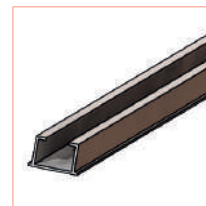

- Perfil aluminio lacado ALG.
- Guía de tamaño reducido.
- Ideal para suspender (fundas, banderolas, marcos, etc.).

► SOPORTES Y ACCESORIOS PARA CARTELES

Ref. 500009

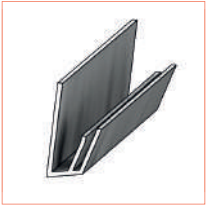

- Perfil para inclinar carteles a 30°.
- Con guía para introducir materiales de 3 mm.
- Inclinación ideal para facilitar su visión.

Ref. 500010

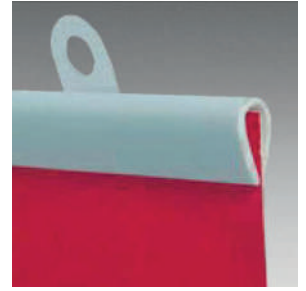
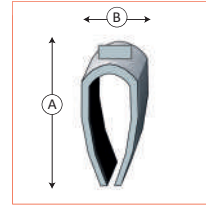

- Perfil pinza.
- A: De 9 a 15 mm. B: De 3,2 a 6 mm.
- Anillas plásticas disponibles.

Ref. 500016

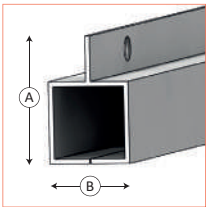

- Perfil "U" de PVC con colgador.
- A: 17 mm.
- B: 11 mm.

Ref. 500068

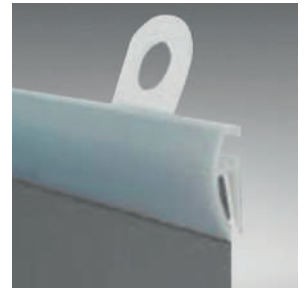
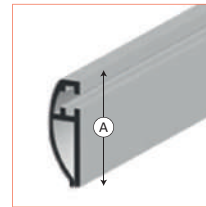

- Perfil pinza clip-clap.
- A: 14 mm.
- Anillas plásticas disponibles.

Ref. 500022

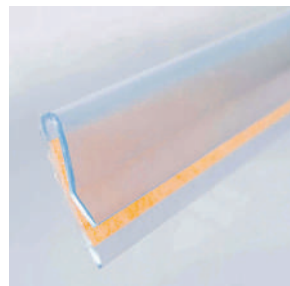
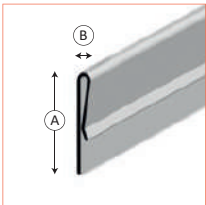

- Perfil pinza PVC. A: 24 a 27,5 B: 1,7 a 3 mm.
- Para materiales de 1 a 3 mm.
- Posibilidad, de fijar mediante imán o adhesivo.

Ref. 500028

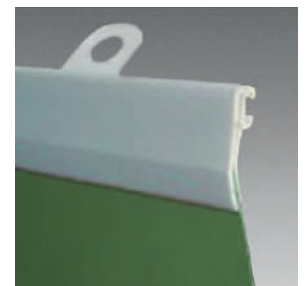
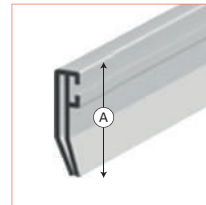

- Perfil pinza PVC.
- A: 40 mm.
- Anillas plásticas disponibles.

Ref. 500029



- Perfil "9" PVC. Disponible en blanco o negro.
- Para la fijación de librillos de precio.
- Puede ir con o sin adhesivo.

Ref. 500035

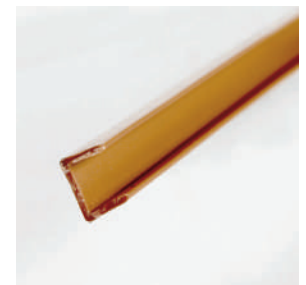
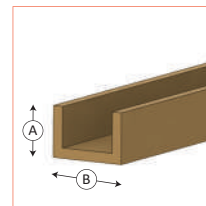

- Perfil "U" de PVC para enmarcar.
- A: De 9 a 20 mm.
- B: De 5 a 20 mm.

▶ SOPORTES Y ACCESORIOS PARA CARTELES

Ref. 500036

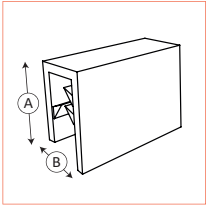

- Perfil PVC para enmarcar.
- A: De 7 a 14 mm.
- B: De 4 a 10 mm.

Ref. 500039

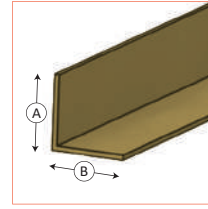

- Perfil "L" de PVC. A: 40 a 60 B: 10 a 60 mm.
- Para enmarcar y cantar.
- Varios acabados disponibles.

Ref. 500007

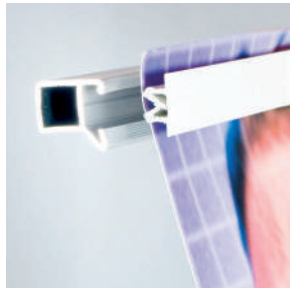

- Perfil doble para fijación de lona tensada.
- Ideal para lonas de gran formato.
- Se combina con la ref. 500008.

Ref. 500008

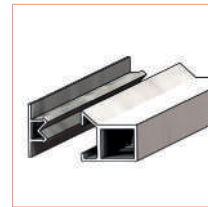

- Junquillo para tensar lona.
- Pieza de PVC.
- Se combina con la ref. 500007.

Ref. 500045

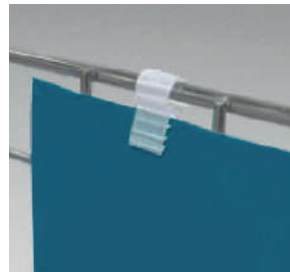
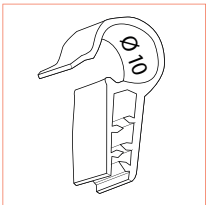

- Pinza (*Gripper*) para colocar en cestas o barras.
- Sobre estructuras de hasta 10 mm de diámetro.
- Comunicación de hasta 3 mm de espesor.

Ref. 500046

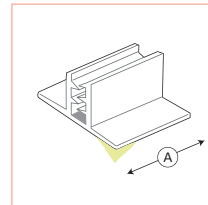

- Pinza (*Gripper*) A: 25-75 mm
- Para comunicación de 0,5 a 2 mm.
- Adhesivo en la base.

Ref. 500047

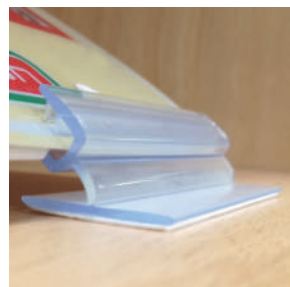
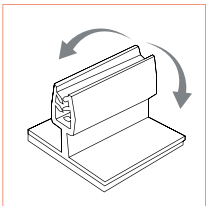

- Pinza (*Gripper*) oscilante.
- Para comunicación de hasta 3 mm.
- Adhesivo doble cara en la base.

Ref. 500048

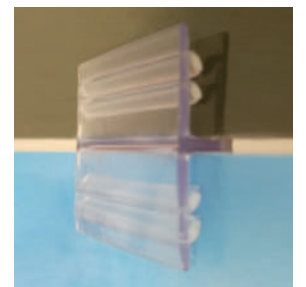
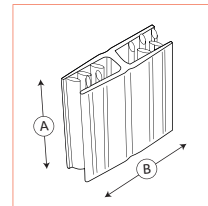

- Pinza "H" (*Gripper*) A: 25 mm B: 22 mm.
- Para comunicación de 3 a 6 mm.
- Fabricado en PVC.

▶ SOPORTES Y ACCESORIOS PARA CARTELES

Ref. 500049

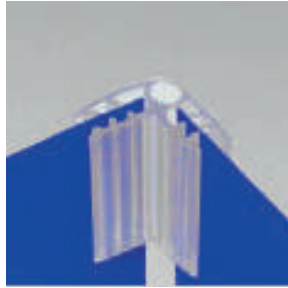
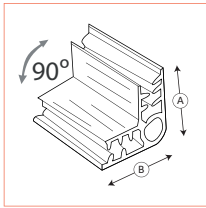

- Pinza "L" (*Gripper*). A: 18 mm B: 18 mm.
- Para comunicación formando ángulos de 90°.
- Para materiales de 3 a 6 mm.

Ref. 500050

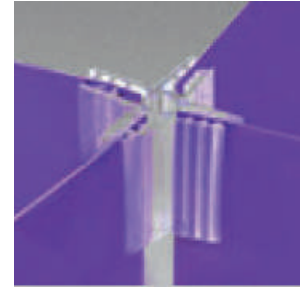
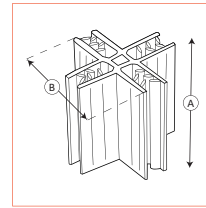

- Pinza "X" (*Gripper*). A: 25 mm B: 30 mm.
- Para cuatro comunicaciones.
- Para materiales de 2 mm.

Ref. V0300408437

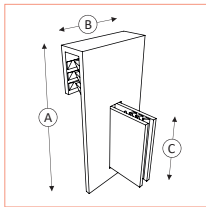

- Pinza "Z" (*Gripper*).
- A: 38 mm B: 20 mm C: 19 mm.
- Para materiales de 3 a 6 mm.

Ref. V0560208162

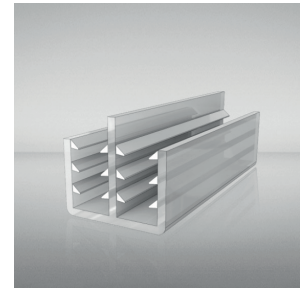
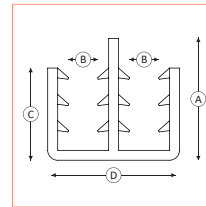

- Pinza "W" (*Gripper*). Base magnética.
- A: 19 mm B: 3 mm C: 14 mm D: 20 mm.
- Para materiales de 3 mm.

Ref. V0570104122

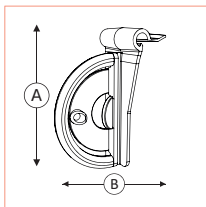

- Pinza (*Gripper*) transparente.
- Para perfiles etiqueteros NCR / ELDAT.
- A: 39 mm B: 24 mm

Ref. V0570104925

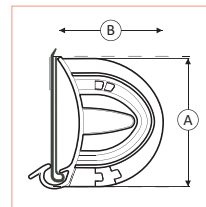

- Pinza curva (*Gripper*). Oscilante 20°.
- Para perfiles etiqueteros.
- A: 45 mm B: 37 mm.

Ref. 25050-1

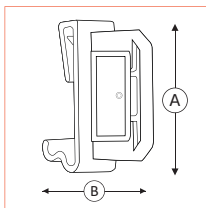

- Pinza (*Gripper*) para etiquetero de 39 mm.
- A: 40 mm B: 15 mm.
- Para materiales desde 0,3 a 0,5 mm.

Ref. V0570103320

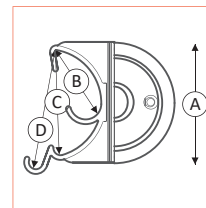

- Pinza curva (*Gripper*).
- A: 39 mm B: 24 mm C: 33 mm D: 38 mm.
- Para materiales de 3 mm.

▶ SOPORTES Y ACCESORIOS PARA CARTELES

Ref. 500054

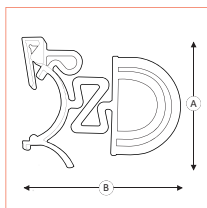

- Fijación "CLAMP-Z®" A: 37 mm. B: 50 mm.
- Para etiqueteros *standard* y electrónicos curvos.
- Producto patentado.

Ref. 500055

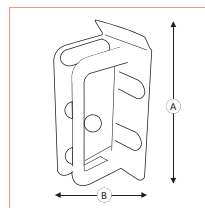

- Fijación para etiqueteros planos - electrónicos.
- A: 46 mm. B: 18 mm.
- Ideal para promociones temporales.

Ref. 500059

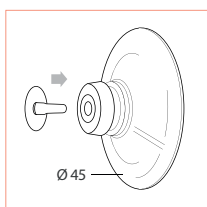

- Ventosa con diámetro de 45 mm.
- Ideal para una fijación reforzada.
- Para superficies planas.

Ref. 500060

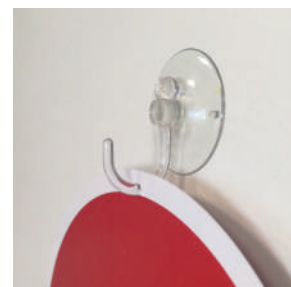
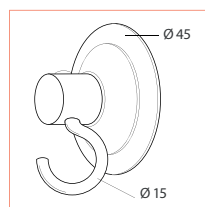

- Doble ventosa, diámetro de 45 mm.
- Gancho de plástico, diámetro 15 mm.
- Para superficies planas.

Ref. 500057

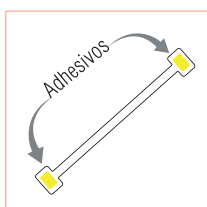

- *Wobbler* de aluminio con 2 adhesivos.
- Ofrece gran estabilidad y resistencia.
- Medidas disponibles: 75 y 150 mm.

Ref. 500061

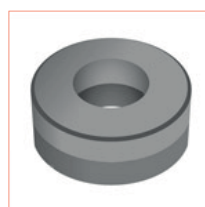

- Imanes de neodimio avellanados y planos.
- Se puede fijar un tornillo y colgar objetos.
- Varias fuerzas y un tamaño reducido.

Ref. 500064

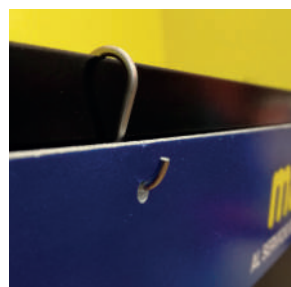
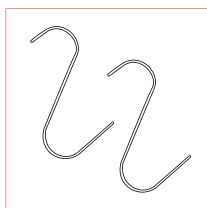

- Ganchos de acero en forma de "S" abierto.
- Longitud de 60 mm.
- Diámetro de 15 mm.

Ref. 500062

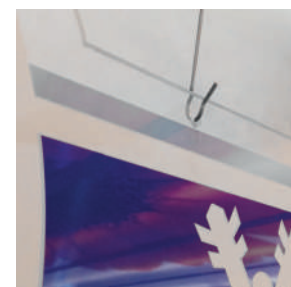
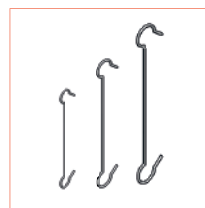

- Varilla de acero fija con doble gancho.
- Para unir a sistemas para colgar carteles.
- Medidas 150, 300, 500, 750, 1000 mm.

▶ SOPORTES Y ACCESORIOS PARA CARTELES

Ref. 500068

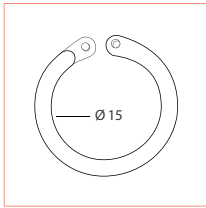

- Anilla de plástico redonda.
- Fácil utilización y rápida colocación.
- Diámetros de 15 y 23 mm.

Ref. 500065



- Gancho de acero en forma de "C".
- Longitud 38 mm (kit de 2 uds.).
- Para suspensión de carteles, marcos, etc.

Ref. 500068

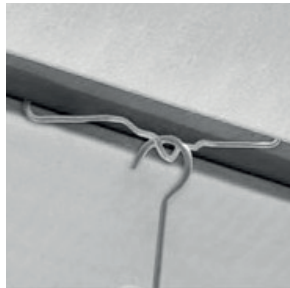
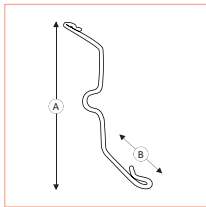

- Gancho de aluminio (araña).
- Para raíles de los falsos techos *Armstrong*.
- A: 75 mm B: 20 mm.

Ref. 500070



- Gancho metálico (araña).
- Fácil utilización y rápida colocación.
- Gran resistencia.

Ref. 500071

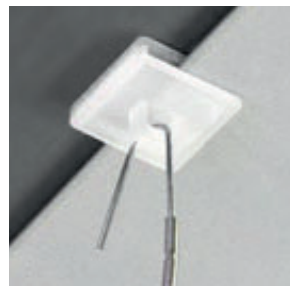
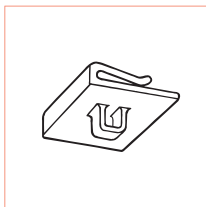

- Clip horizontal de plástico.
- Para raíles de los falsos techos.
- Dimensiones: 20x20 mm.

Ref. 500073

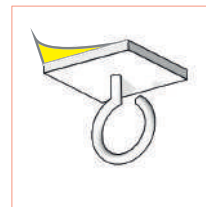

- Clip de gancho abierto.
- Con adhesivo en la base.
- Dimensiones: 20x20 mm.

Ref. 500074

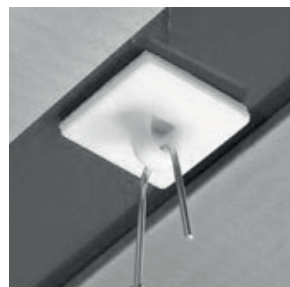
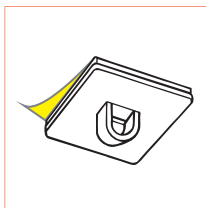

- Clip cuadrado con gancho cerrado.
- Con adhesivo en la base.
- Dimensiones: 20x20 mm.

Ref. 500075



- Clip redondo con gancho abierto.
- Con base magnética de gran fuerza.
- Diámetros disponibles: 25, 32, 40 y 50 mm.

▶ SOPORTES Y ACCESORIOS PARA CARTELES

Ref. 500076-1

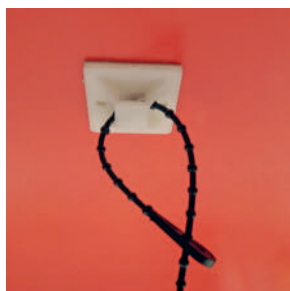
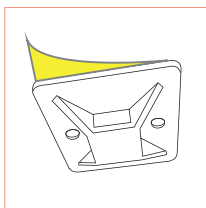

- Clip Porta-bridas.
- Con adhesivo en la base.
- Dimensiones: 28x28 mm.

Ref. 500078



- Rollos adhesivos de doble cara.
- Diferentes anchos y espesores.
- Espumados, transparentes, cristal, etc.

Ref. 500072

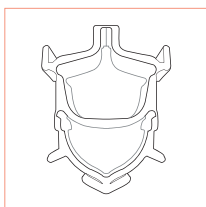

- Clip modelo *Hook*.
- Especial para techos *Armstrong*.
- Longitud máxima de la cuerda 1.820 mm.

Ref. 500079

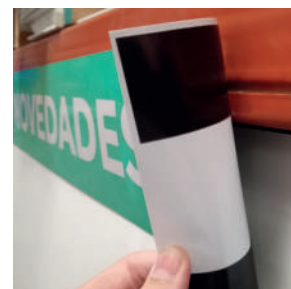
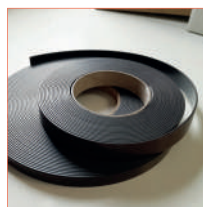

- Rollos imantados para sujeción.
- Diferentes anchos disponibles.
- Con una cara adhesiva.

Ref. 500076



- Cable de acero trenzado inoxidable.
- Para suspensión de materiales pesados.
- Diámetro de 1 mm.

Ref. 45821



- Librillos de números.
- Disponibles en varios colores y tamaños.
- Ensamblados con espiral (*wire-o*) o celofán.

Ref. 500077



- Rollos de velcro macho y hembra.
- Para múltiples usos. Varias medidas de ancho.
- Disponibles en colores blanco y negro.

Ejemplo





Ref. 25088

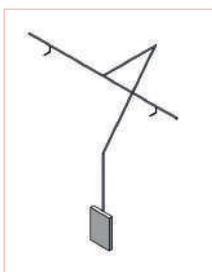

Ref. 25088



Ref. 25088

- Los bastidores son el soporte idóneo para indicar las características de los pasillos o cabeceras.
- Existen 3 tipos *standard* de bastidor, dependiendo de un pedido mínimo, se puede crear un bastidor a medida para colocar en el centro ajustándose a tus necesidades.



Ref. 25088



- Bastidor porta-cartel con base.
- Disponemos de varios modelos de porta-carteles en distintos materiales en función de su uso.

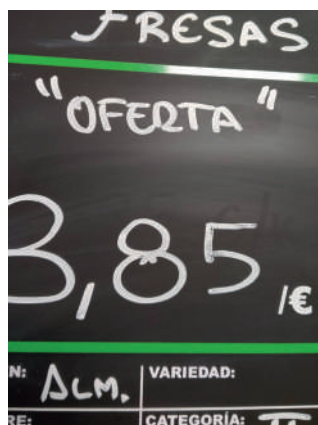

ROTULADOR PARA PIZARRA TIZA-PEN

- Varios tamaños disponibles:

PEQUEÑO

Ref. 500111

MEDIANO

Ref. 500113

BROCHA

Ref. 500114

- Varias opciones de borrado: con agua o limpiador.
- Color blanco, inodoro y no deja manchas.

CABALLETE MOD. OPEN UP

Fabricados en aluminio, con sistema de apertura *clip-clap*.
El sistema de montaje y recogido es sencillo y cómodo.
Posibilidad de elegir varios colores y tamaños.
(Incluye hoja antirreflectante resistente a la intemperie).



MOD. OPEN UP



Creatividad
en 2 caras
independientes



GRÁFICA : 500 X 700 mm

Ref. 4140-11-7

DIMENSIONES

X	Y	W	H	D
485 mm	685 mm	545 mm	1030 mm	532 mm

EMPAQUETADO

Caja	Packing	Peso
Si	509x1120x120	6,5 Kg

¿Tienes espacio? Coloca uno de nuestros soportes.
¡Hazte con uno de nuestros caballetes de aluminio
para interior y exterior!

GRÁFICA : 700 X 1000 mm

Ref. 4140-11

DIMENSIONES

X	Y	W	H	D
687 mm	988 mm	745 mm	1330 mm	605 mm

EMPAQUETADO

Caja	Packing	Peso
Si	795x1400x115 mm	9,6 Kg

DIMENSIONES

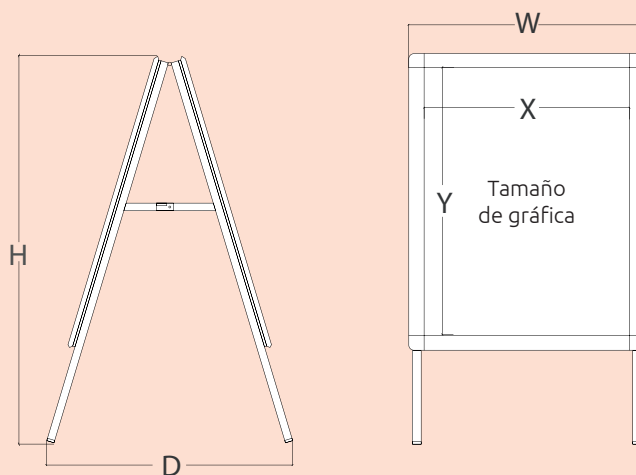

MOD. LOWER BASE



CABALLETE MOD. LOWER BASE

Este modelo incorpora un perfil de aluminio de 42 mm de ancho con sistema de *clic-clap*, por lo que el cambio gráfico es rápido y simple (incluye hoja antirreflectante resistente a la intemperie). Las ruedas incorporadas también hacen que sea fácil de mover.



Ideal para lugares con climatología adversa, incluye una base de plástico de alta resistencia con una tapa de rosca y se puede llenar con 24 o 52 litros de agua dependiendo del modelo.



GRÁFICA : 500 X 700 mm

Ref. 4140-11-65

DIMENSIONES

X	Y	W	H	D
478 mm	678 mm	542 mm	1038 mm	510 mm

EMPAQUETADO CUADRO

Caja	Packing	Peso
Si	660x900x80 mm	6,75 Kg

EMPAQUETADO BASE

Caja	Packing	Peso
Si	800x170x500 mm	3,7 Kg

DIMENSIONES

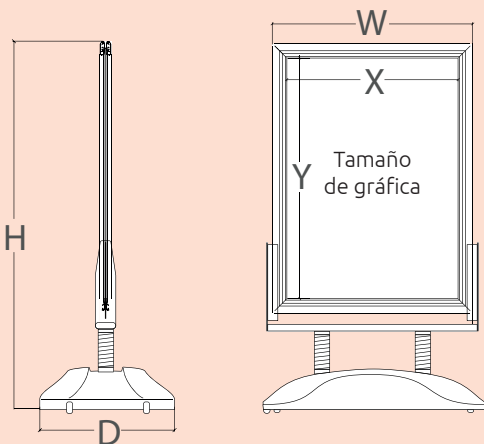

GRÁFICA : 700 X 1000 mm

Ref. 4140-11-63

DIMENSIONES

X	Y	W	H	D
678 mm	978 mm	742 mm	1382 mm	510 mm

EMPAQUETADO CUADRO

Caja	Packing	Peso
Si	810x1150x80 mm	10,5 Kg

EMPAQUETADO BASE

Caja	Packing	Peso
Si	970x610x180 mm	6,5 Kg

CABALLETE MOD. SPRINGS

Este modelo es de aluminio y tiene una base sólida y un diseño robusto con muelles que permite la flexión del caballete en condiciones de viento. Tiene un perfil de 34 mm de ancho con sistema *clic*, por lo que el cambio gráfico es rápido y simple.

Ideal para exhibir en el exterior de tu restaurante o supermercado, para ofertas publicitarias o exposiciones temporales.



GRÁFICA : 605 X 850 mm

Ref. 4140-11-7

DIMENSIONES

X	Y	W	H	D
570 mm	815 mm	640 mm	1130 mm	560 mm

EMPAQUETADO

Caja	Packing	Peso
Si	750x1100x80 mm	7,8 Kg

MOD. SPRINGS

Creatividad en 2 caras independientes



Ref. 4140-11-7

Incluye una hoja antirreflectante que evita deslumbramientos e incrementa el contraste, lo que permite su fácil lectura.

DIMENSIONES

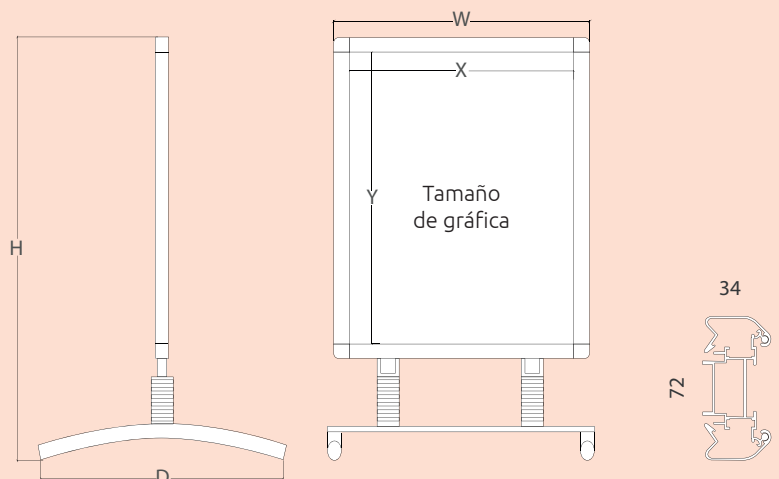

MOD. PIZARRA



Creatividad en 2 caras independientes

Ref. 4140-15



Este modelo es perfecto para anunciar múltiples promociones a la vez. Es económico y muy resistente.

DIMENSIONES

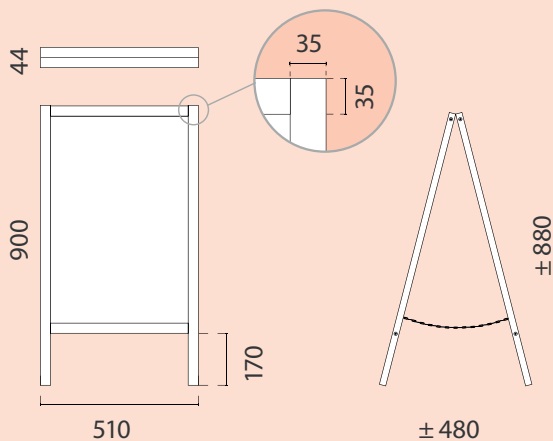

CABALLETE MOD. PIZARRA

Caballete a doble cara, en madera con tablero de fibra de alta densidad. Los letreros a doble cara ayudan a atraer más clientes potenciales que vienen de ambas direcciones hacia tu negocio. Ideal para exhibir en tiendas, bares y restaurantes.



Son ideales para:
cartas de menús,
promociones especiales
y ofertas temporales

GRÁFICA : 510 X 900 mm

Ref. 4140-15

EMPAQUETADO

Caja	Packing	Peso
Si	520x55x920 mm	4 Kg

PIZARRA BLANCA VELLEDA

Esta pizarra cuenta con una superficie magnética fácil de limpiar, que es adecuada para escribir con marcadores borrables. Enmarcada con perfil de aluminio anodizado en color plata mate. Ideal para aulas u oficinas.

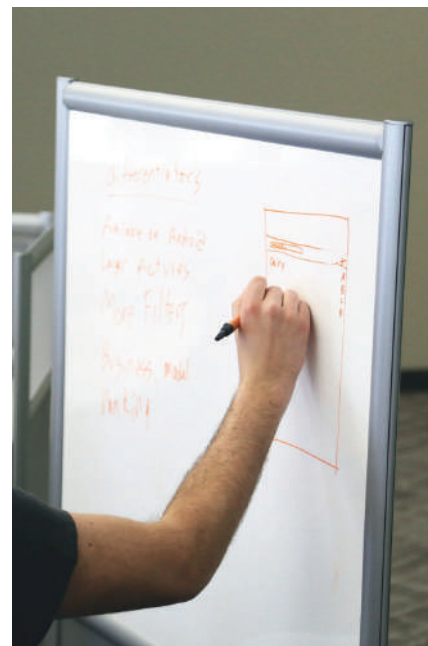

Pizarra blanca magnética con marco de aluminio. Permite la escritura con rotuladores especiales *Tiza-Pen* (véase en la pág 69)

Rotuladores especiales no incluidos

DIMENSIONES		
EXTERIOR (WxH)	INTERIOR (X-Y)	Ref.
502x672 mm	487x657 mm	4140-V
502x992 mm	487x977 mm	4140-V1
732x992 mm	717x977 mm	4140-V2
962x992 mm	947x977 mm	4140-V3

CONSULTAR OTRAS MEDIDAS DISPONIBLES

DIMENSIONES

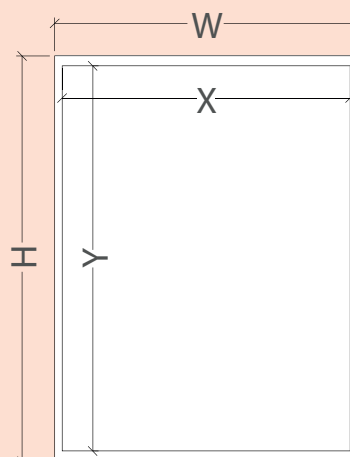

VITRINA CON CERRADURA



Es adecuado para uso en interiores o exteriores. Cuenta con un marco de aluminio, un fondo magnético y una puerta con cerradura lateral. Hay 5 tamaños disponibles.



Es ideal para montarlo en la pared (se incluyen las perchas para su fijación) o directamente al piso con los pies de base (se venden por separado).

DIMENSIONES

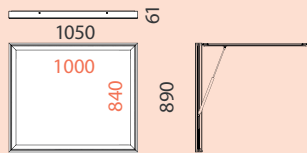

Ref. 4140-C

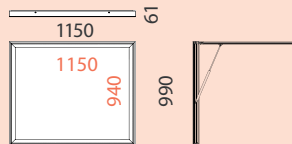

Ref. 4140-C3

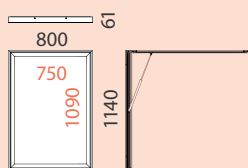

Ref. 4140-C1

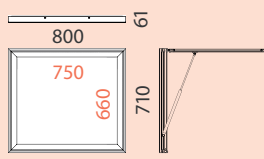

Ref. 4140-C2

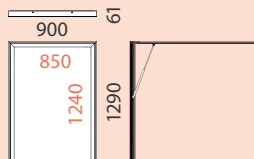

Ref. 4140-C4



DIMENSIONES

WxH (INTERIOR)	MODELO	Ref.
1000x840 mm		4140-C
750x1090 mm		4140-C1
750x660 mm		4140-C2
1150x940 mm		4140-C3
850x1240 mm		4140-C4

MARCO DE ALUMINIO SISTEMA *CLIP-CLAP*

Está fabricado en aluminio anodizado con un acabado plateado mate. Las partes del marco tienen un resorte, levantando estas hacia arriba, tan solo lleva unos segundos intercambiar la comunicación.

Incluye kit de fijación a pared + una hoja-funda antirreflejante para proteger la creatividad.

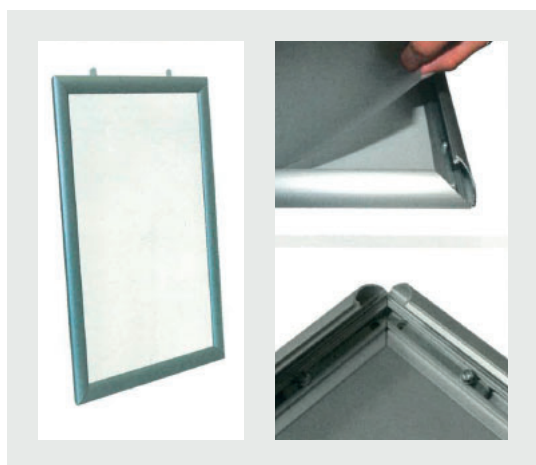

Ref: 4140-11-1



Este marco es perfecto para restaurantes, cines, centros comerciales, bancos o para cualquier otro lugar que requiera un cambio frecuente de gráficas.

Disponemos de varios anchos de marcos.

19 mm

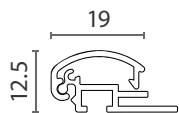

32 mm

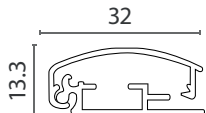

25 mm

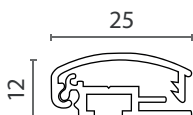

42 mm

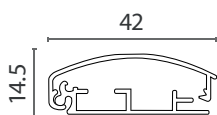

DIMENSIONES

GRÁFICA	VISUAL (X-Y)	EXTERIOR (WxHxD)
DIN-A4	199x286 mm	237x324x12,50 mm
DIN-A3	286x409 mm	324x477x12,50 mm
DIN-A2	409x583 mm	447x621x12,50 mm
DIN-A1	572x819 mm	663x884x13,30 mm
500x700 mm	489x689 mm	542x742x13,30 mm
700x1000 mm	678x978 mm	764x1064x14,50 mm

*OTRAS MEDIDAS CONSULTAR

KIT DE FIJACIÓN

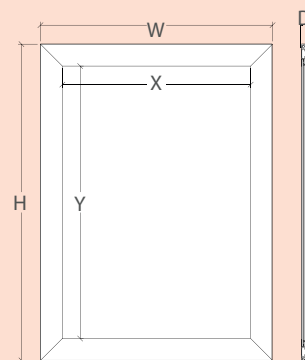
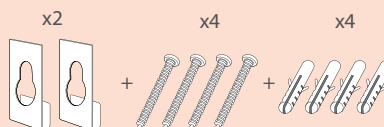

TAMAÑO VISUAL
TAMAÑO GRÁFICA
TAMAÑO EXTERIOR

MARCO DE ALUMINIO MOD. EUROPA

Es adecuado para uso en interiores o exteriores. Un elegante diseño bicolor con esquinas redondeadas. Puede montarse vertical u horizontalmente, y la actualización de la creatividad lleva solo unos segundos.



Ref: 4140-11-11

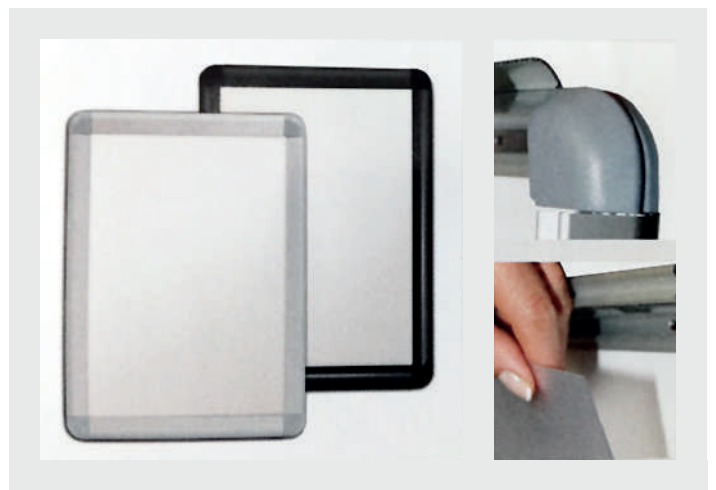

Es ideal para montarlo en la pared (se incluyen las perchas) o directamente al piso con los pies de base (se venden por separado).

Está disponible en varios colores, en función de pedido mínimo.



Ancho de marco único 32 mm

DIMENSIONES

GRÁFICA	VISUAL (X-Y)	EXTERIOR (WxHxD)
DIN-A4	194,2x281	257x344x20,30 mm
DIN-A3	278x402	344x468x20,30 mm
DIN-A2	402x575	468x641x20,30 mm
DIN-A1	575x822	641x888x20,30 mm
DIN-A0	822x1170	888x1236x20,30 mm
500x700 mm	481x681	547x747x20,30 mm
700x100 mm	681x981	747x1047x0,30 mm

KIT DE FIJACIÓN

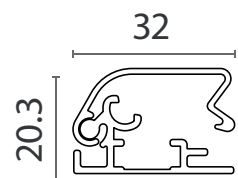
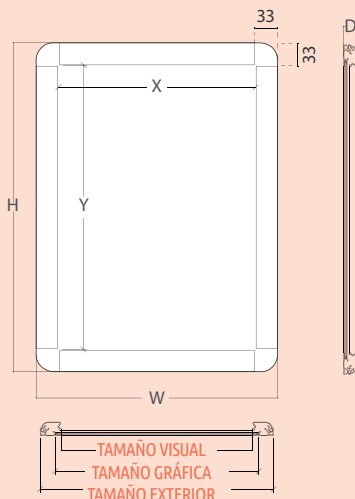



PERFILES PORTAPRECIOS Y COMPONENTES

Los perfiles que disponemos son adecuados para muebles de refrigeración, vidrio y madera. Además se pueden aplicar a los diferentes sistemas de estanterías metálicas disponibles en el mercado.

Se producen a partir de materias primas de la mayor calidad para garantizar una larga duración y eficiencia, combinado con componentes de fijación de alto rendimiento como los imanes y cintas adhesivas. Están disponibles en diferentes formas, tamaños y colores.



PORTAPRECIO ARNEG PARMA 2

CARACTERÍSTICAS

A	B	Color	Ref.	Uds. p/caja
40 mm	1000 mm	R9003 ○	V0570211556	40
40 mm	1000 mm	NEGRO ●	V0570210533	40

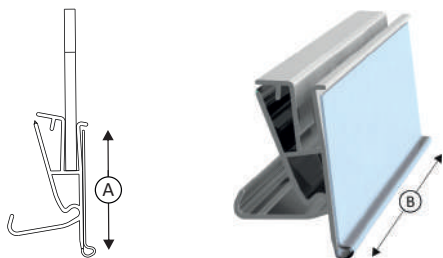

¡NUEVO!



Consultar otras medidas y colores

PORTAPRECIO ARNEG PARMA 3

CARACTERÍSTICAS

A	B	Color	Ref.	Uds. p/caja
40 mm	1000 mm	R9003 ○	V0570209988	30
40 mm	1000 mm	NEGRO ●	V0570210009	30

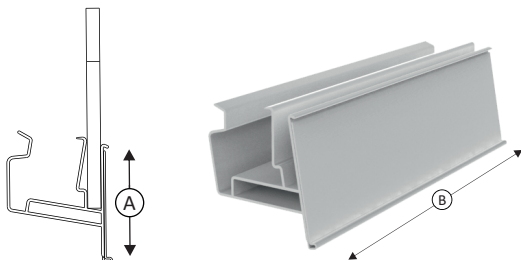

¡NUEVO!



Consultar otras medidas y colores

PORTAPRECIO KIDER OSCILANTE (2 posiciones)

CARACTERÍSTICAS

A	B	Color	Ref.	Uds. p/caja
40 mm	1220 mm	R9003 ○	V0570210257	75
40 mm	1000 mm	NEGRO ●	V0570208507	75
40 mm	1000 mm	R1021 ●	V0570210949	75
40 mm	1000 mm	R5015 ●	V0570210948	75

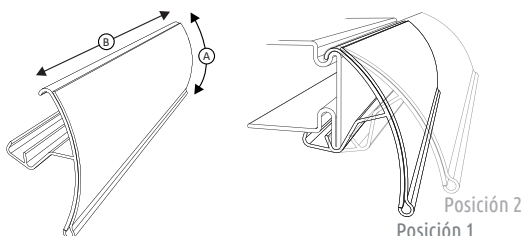

¡NUEVO!



Consultar otras medidas y colores

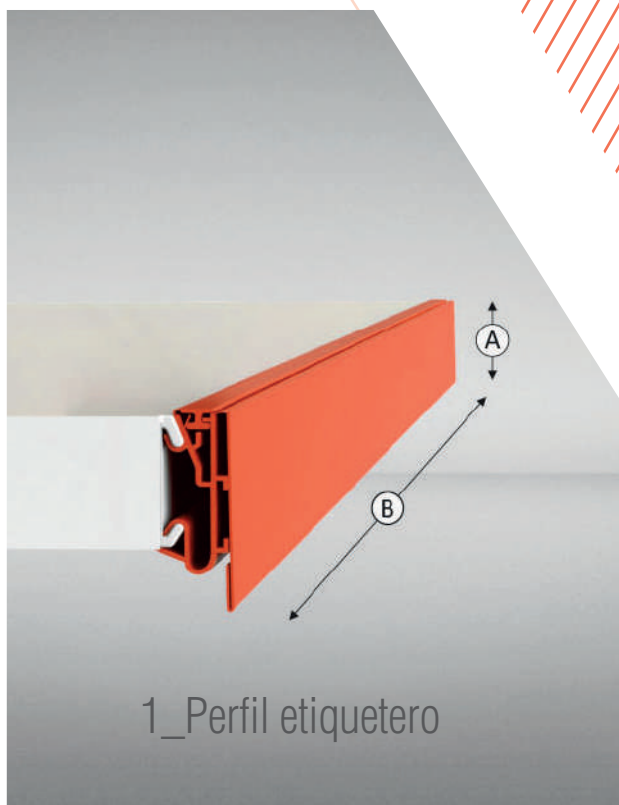

1_Perfil etiquetero

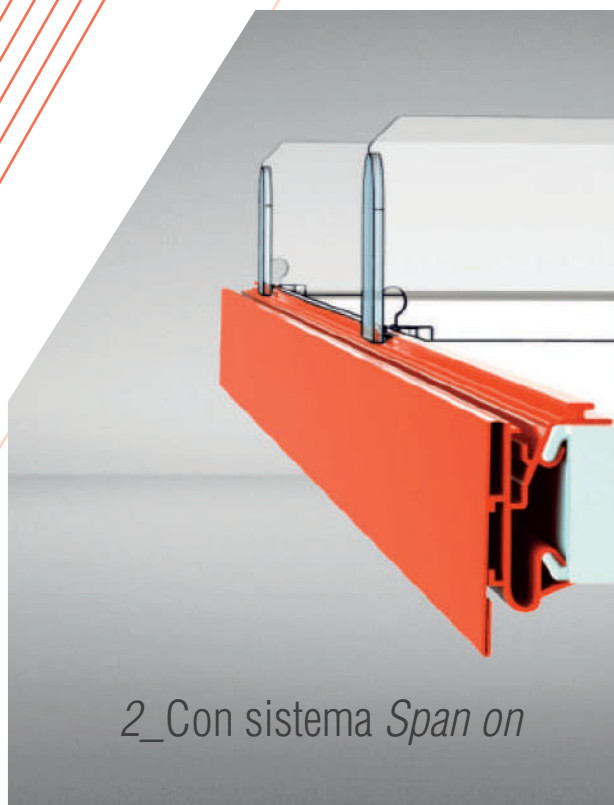

2_Con sistema *Span on*

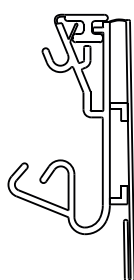

PERFIL MULTIFUNCIÓN (HERMES - YUDIGAR)

CARACTERÍSTICAS				
A	B	Color	Ref.	Uds. p/caja
40 mm	1000 mm	R9010 ○	V0560204672	75
40 mm	1000 mm	R9001 ○	V0560204794	75
40 mm	1000 mm	R2004 ●	V0560210962	75

¡NUEVO!

Consultar otras medidas y colores



3_Posibilidad de colocar el frontal



4_Ocilante de 30° y 45°

PERFIL ETIQUETERO HSA (ABATIBLE)

CARACTERÍSTICAS

A	B	Color	Ref.	Uds. p/caja
60 mm	1000 mm	NARANJA ●	V0570207109	50
40 mm	1000 mm	R5002 ●	V0570207041	100
40 mm	1000 mm	R9001 ○	V0570206801	100
40 mm	1000 mm	R3000 ●	V0570207968	100
40 mm	1000 mm	R9003 ○	V0570207969	100
40 mm	1000 mm	TRANSP. ○	V0570206852	100

Consultar otras medidas y colores

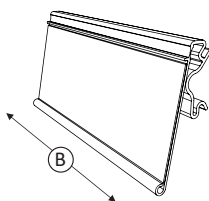
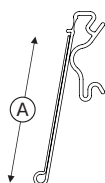

Estanterías metálicas Hermes - Yudigar

PERFIL ETIQUETERO SIP

CARACTERÍSTICAS

A	B	C	Color	Ref.	Uds. p/caja
40 mm	1000 mm	32 mm	R9003 ○	V0570203140	75
		34 mm			
		40,5 mm			

Consultar otras medidas y colores

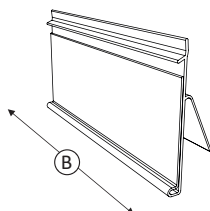
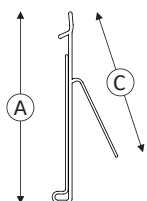

Estanterías metálicas Hermes - Yudigar

PERFIL ETIQUETERO SLP (DBR)

CARACTERÍSTICAS

A	B	Color	Ref.	Uds. p/caja
30 mm	1000 mm	R9003 ○	V0570204361	200
40 mm	1000 mm	NEGRO ●	V0570205716	200
60 mm	1000 mm	R9003 ○	V0570206774	150
75 mm	1000 mm	R9003 ○	V0570201431	100

Consultar otras medidas y colores

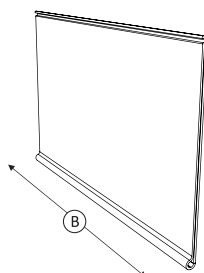
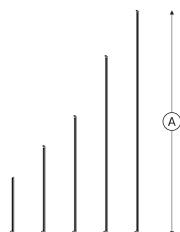

Con adhesivo o magnético



PERFIL ETIQUETERO PARA BALDAS DE VIDRIO

CARACTERÍSTICAS

A	B	Color	Ref.	Uds. p/caja
42 mm	1000 mm	TRANSP. ○	V0570207987	75

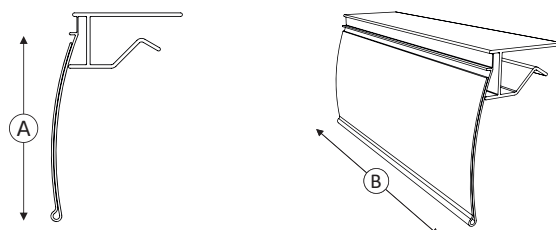

PERFIL ETIQUETERO - STE (de 1 vía)

CARACTERÍSTICAS

A	B	Color	Ref.	Uds. p/caja
40 mm	1000 mm	R9010 ●	V0570201303	100
40 mm	1000 mm	TRANSP. ○	V0570201306	100
40 mm	1000 mm	R6024 ●	V0570207157	100
40 mm	1000 mm	R9001 ●	V0570201305	100
40 mm	1000 mm	R3020 ●	V0570201307	100

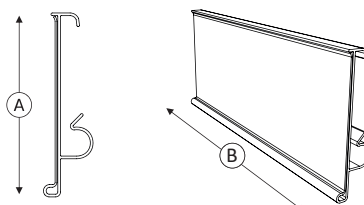

Para estanterías metálicas:

Tego - Edan
Alpos - Linde
Marifol

Consultar otras medidas



PERFIL ETIQUETERO - STE (de 2 vías)

CARACTERÍSTICAS

A	B	Color	Ref.	Uds. p/caja
40 mm	1000 mm	R9010 ●	V0570201364	75
40 mm	1000 mm	TRANSP. ○	V0570201361	75
40 mm	1000 mm	R6024 ●	V0570207366	75
40 mm	1000 mm	R9001 ●	V0570201363	75
40 mm	1000 mm	R3020 ●	V0570201359	75
40 mm	1000 mm	R9003 ○	V0570201393	75

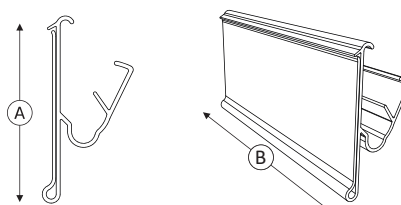

Para estanterías metálicas:

Tego - Edan
Alpos - Linde
Marifol

Consultar otras medidas

PERFIL ETIQUETERO MAFIROL

CARACTERÍSTICAS

A	B	Color	Ref.	Uds. p/caja
40 mm	1239 mm	TRANSP. ○	V0570209521	75
40 mm	989 mm	R9003 ○	V0570212281	75

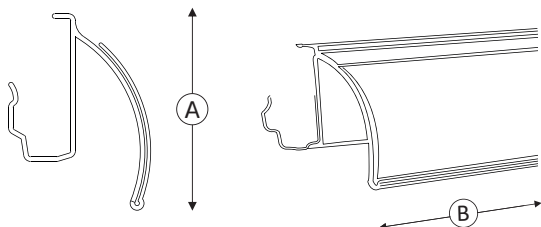

Consultar otras medidas o colores

PERFIL HYF (Estantería Hermes -Yudigar - La Fortezza)

CARACTERÍSTICAS

A	B	Color	Ref.	Uds. p/caja
40 mm	1230 mm	TRANSP. ○	V0570211465	75
40 mm	1000 mm	NEGRO ●	V0570211454	75

*Posibilidad de perfil curvo o plano

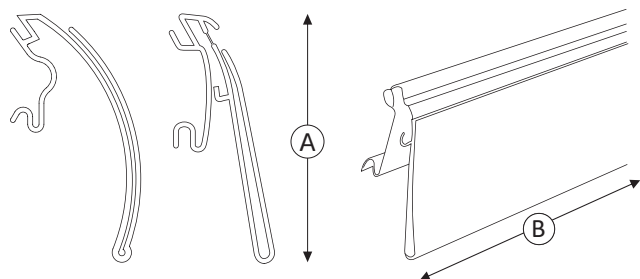

Consultar otras medidas o colores



PERFIL PARA GANCHOS - SH



*Consultar otras medidas

PERFIL ETIQUETERO PARA GANCHOS DE 6 mm

CARACTERÍSTICAS

A	B	Color	Ref.	Uds. p/caja
45 mm	100 mm	TRANSP. ○	V0570201270	100

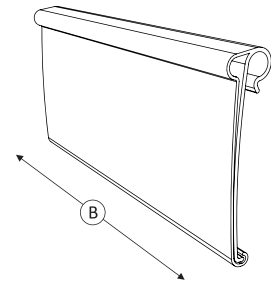
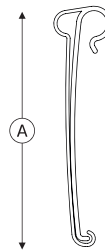

*Consultar otras medidas

PERFIL ETIQUETERO PARA GANCHOS - SH

CARACTERÍSTICAS

A	B	Color	Ref.	Uds. p/caja
40 mm	50 mm	TRANSP. ○	V0570201282	2000
40 mm	60 mm	TRANSP. ○	V0570201285	2000
40 mm	65 mm	TRANSP. ○	V0570201287	2000
40 mm	105 mm	TRANSP. ○	V0570201280	2000
40 mm	110 mm	TRANSP. ○	V0570203557	2000
55 mm	285 mm	TRANSP. ○	V0570208761	2000

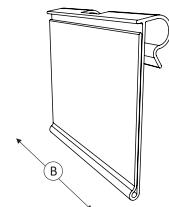
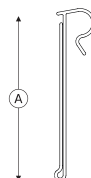

PERFIL BLISTER 50x40 (con troquel de 10 mm)

CARACTERÍSTICAS

A	B	Color	Ref.	Uds. p/caja
40 mm	50 mm	TRANSP. ○	700023	100

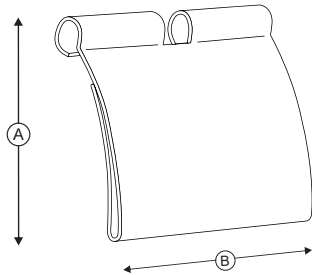

Consultar otras medidas

PERFIL BISAGRA LINK-UP® (especial filminas)

CARACTERÍSTICAS

A	B	Color	Ref.	Uds. p/caja
25 mm	1500 mm	TRANSP. ○	5154	100

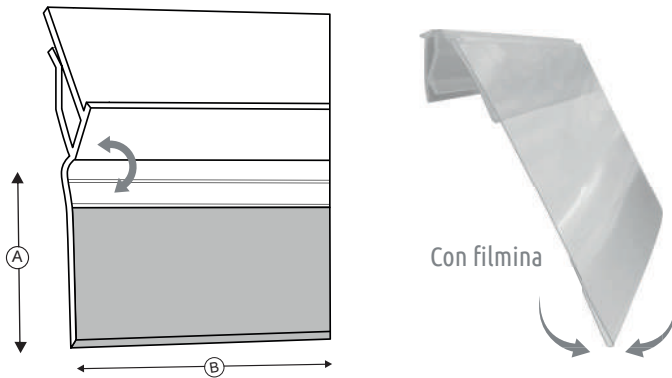

Consultar otras medidas

PERFIL BISAGRA (con adhesivo) para DBR

CARACTERÍSTICAS

A	B	Color	Ref.	Uds. p/caja
15 mm	1500 mm	TRANSP. ○	500047	100

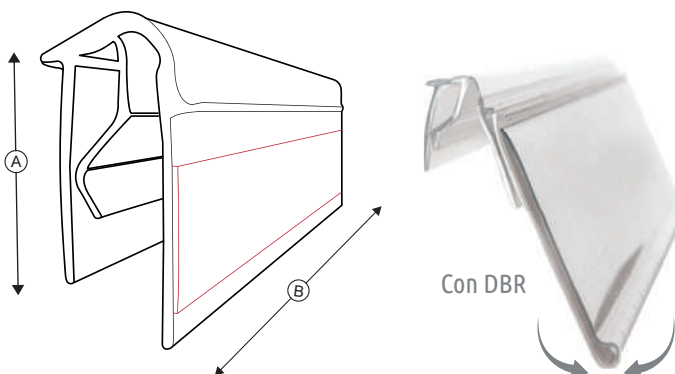

Consultar otras medidas



Consultar otras medidas



Consultar otras medidas

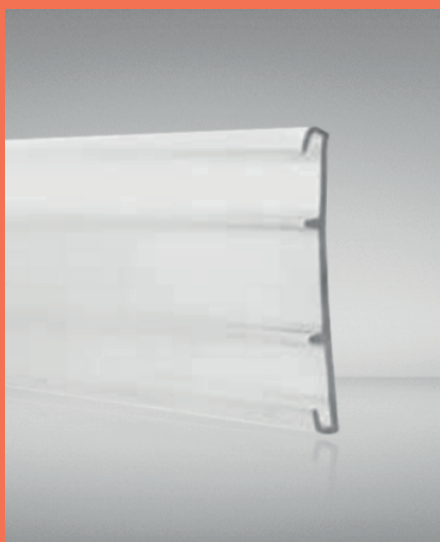

Consultar otras medidas

PERFIL *SHELFTALKER*

CARACTERÍSTICAS

A	Color	Ref.	Uds. p/caja
75 mm	TRANSP. ○	V0570205047	75

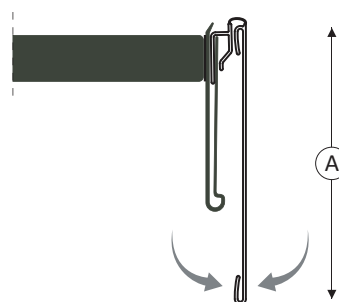

PERFIL *GRIPPER SHELFTALKER*

CARACTERÍSTICAS

A	Color	Ref.	Uds. p/caja
100 mm	TRANSP. ○	V0570207866	200

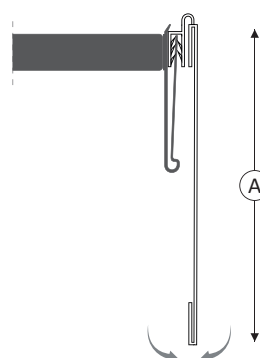

PERFIL PLANO (etiqueta de 32 mm)

CARACTERÍSTICAS

A	B	Color	Ref.	Uds. p/caja
35 mm	1500 mm	BLANCO ○	600067	1000

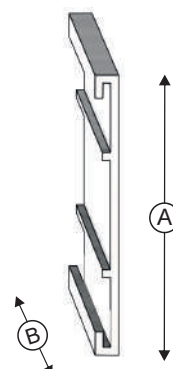

PERFIL ETIQUETERO *KOL* (soportes de alambre)

CARACTERÍSTICAS

A	B	Color	Ref.	Uds. p/caja
40 mm	1000 mm	R9003 ○	V0570203760	100

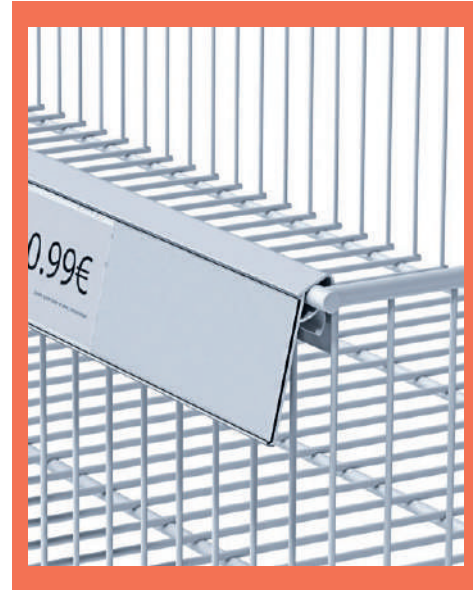
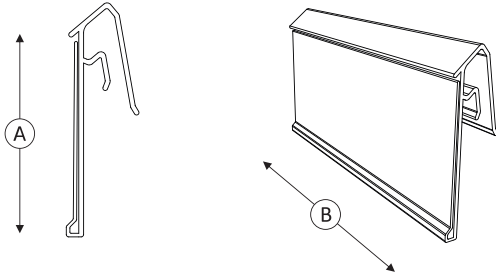

Consultar otras medidas y colores

PERFIL ETIQUETERO *MOTIP* (para cestas de alambre)

CARACTERÍSTICAS

A	B	Color	Ref.	Uds. p/caja
39 mm	1000 mm	R9010 ●	V0570201292	75
39 mm	1000 mm	R9003 ○	V0570202735	75
39 mm	1000 mm	TRANSP. ○	V0570202671	75

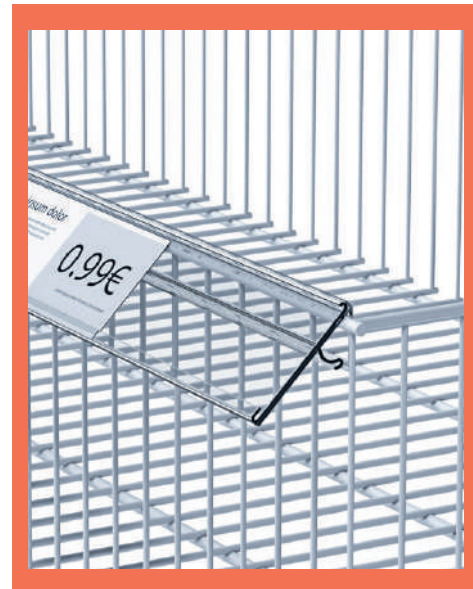
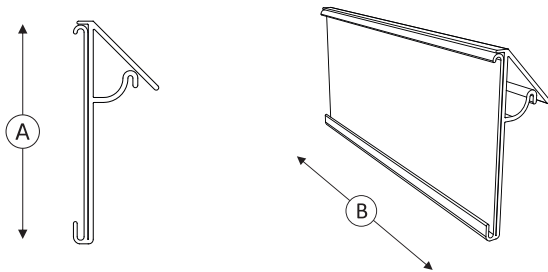

PERFIL ETIQUETERO *BONNET*
(para murales refrigerados)

CARACTERÍSTICAS

A	B	Color	Ref.	Uds. p/caja
40 mm	930 mm	TRANSP. ○	V0570207632	75
40 mm	1200 mm	TRANSP. ○	V0570208018	75
40 mm	1230 mm	TRANSP. ○	V0570207635	75
40 mm	1240 mm	TRANSP. ○	V0570207631	75
40 mm	1330 mm	TRANSP. ○	V0570208017	75

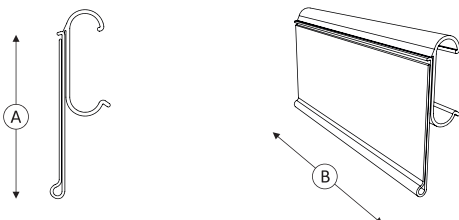



*Consultar otras medidas y colores

PERFIL ETIQUETERO *KOXKA* (para congeladores)

CARACTERÍSTICAS

A	B	Color	Ref.	Uds. p/caja
39 mm	1200 mm	R9003 ○	V0560207468	100
39 mm	1200 mm	NEGRO ●	V0560207472	100

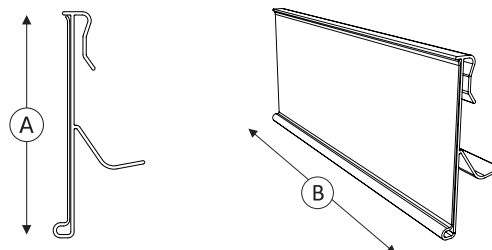

PERFIL ETIQUETERO *WIRE RACK* (para alambres)

CARACTERÍSTICAS

A	B	Color	Ref.	Uds. p/caja
39 mm	105 mm	TRANSP. ○	V0570202650	1000

C
13,5 mm

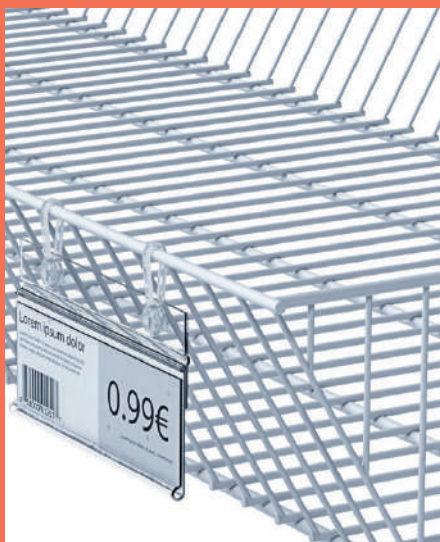
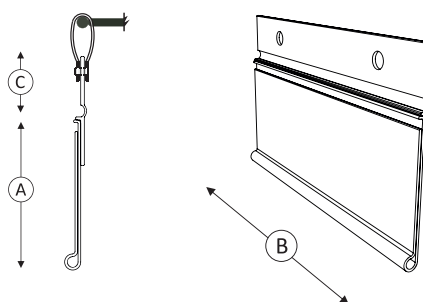

PERFIL ETIQUETERO CON BISAGRA

CARACTERÍSTICAS

A	B	Color	Ref.	Uds. p/caja
39 mm	1000 mm	TRANSP. ○	V0570203136	100

C
13,5 mm

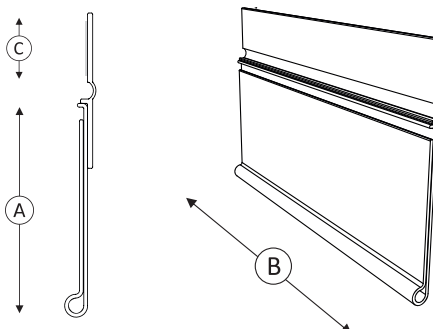

*Consultar otras medidas

BISAGRA (con adhesivo)

CARACTERÍSTICAS

A	B	Color	Ref.	Uds. p/caja
12 mm	105 mm	TRANSP. ○	V0570202650	100

C
13,5 mm

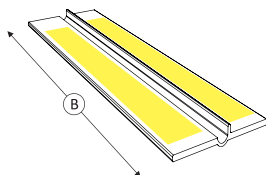
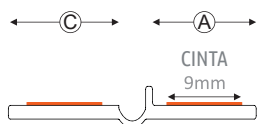

CON CINTA ADHESIVA
TRANSPARENTE 9 mm

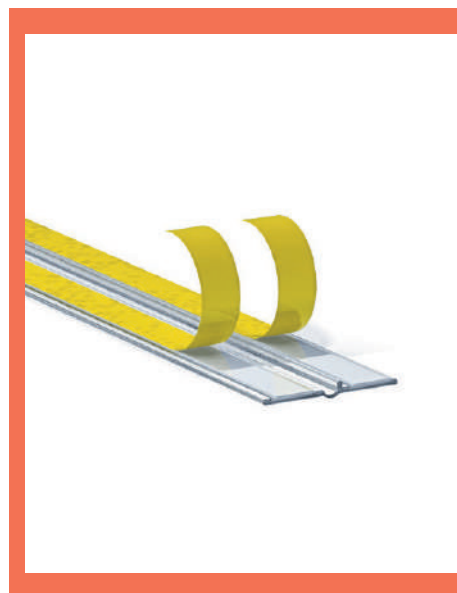

PERFIL ETIQUETERO (para SGO)

CARACTERÍSTICAS

A	B	Color	Ref.	Uds. p/caja
39 mm	1000 mm	R9010 ○	V0570201504	100

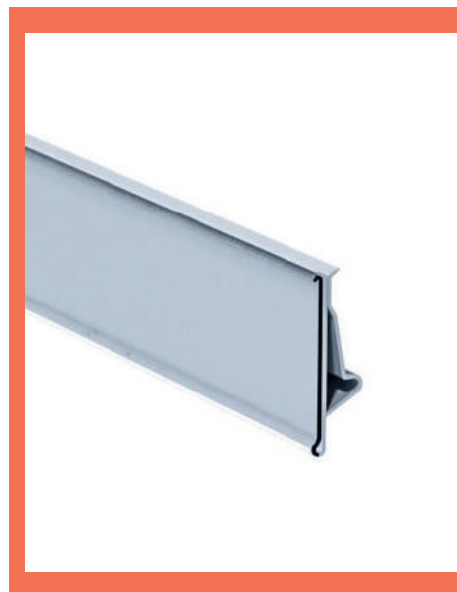
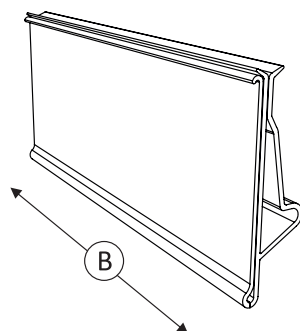
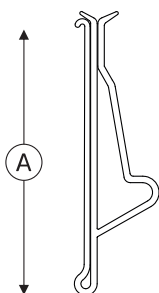

PERFIL ETIQUETERO (para MOS)

CARACTERÍSTICAS

A	B	Color	Ref.	Uds. p/caja
40 mm	1000 mm	R9001 ○	V0570203759	50

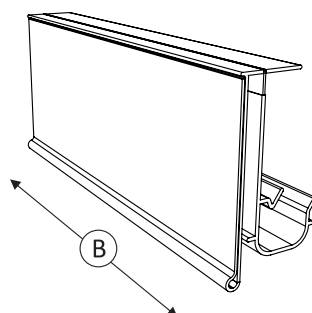
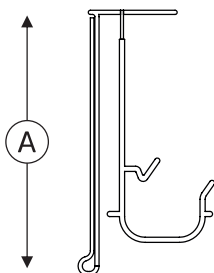

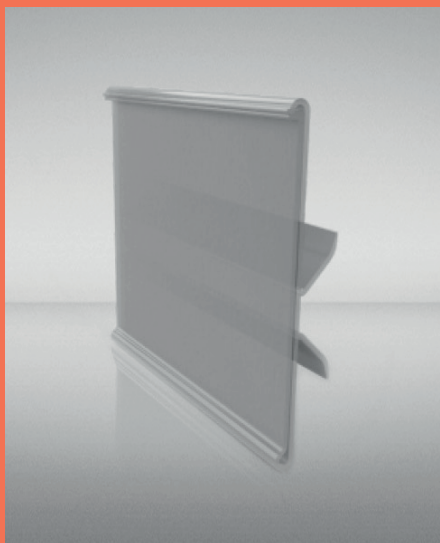

PERFIL ETIQUETERO *MERTENS*

CARACTERÍSTICAS

A	B	Color	Ref.	Uds. p/caja
90 mm	75 mm	TRANSP. ○	V0570201413	500

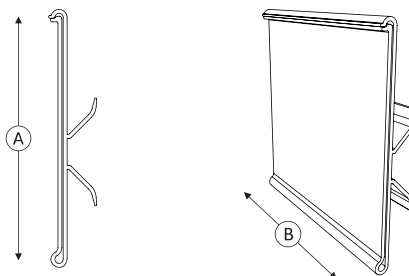

PERFIL ETIQUETERO *BUMPER RAIL*

CARACTERÍSTICAS

A	B	Color	Ref.	Uds. p/caja
90 mm	75 mm	TRANSP. ○	V0570201412	500

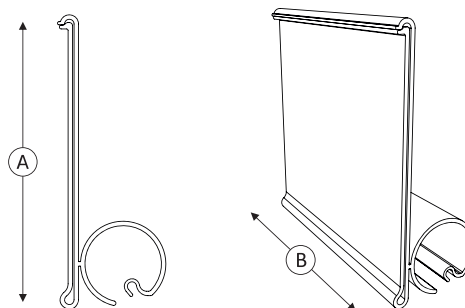

*Consultar otras medidas

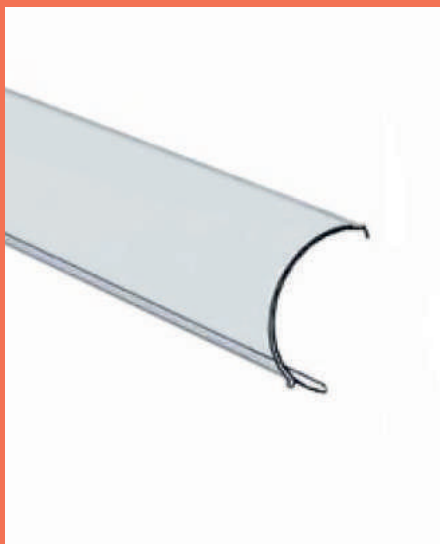

PERFIL ETIQUETERO *VITRA*

CARACTERÍSTICAS

A	B	Color	Ref.	Uds. p/caja
39 mm	1000 mm	TRANSP. ○	V0570203757	75

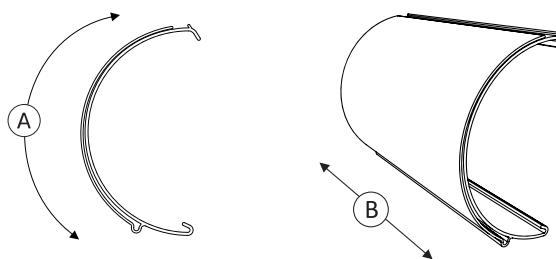

SOPORTE PARA ETIQUETAS

CARACTERÍSTICAS

A	B	Color	Ref.	Uds. p/caja
107 mm	78 mm	TRANSP. ○	V0570201348	350
150 mm	107 mm	TRANSP. ○	V0570201353	200

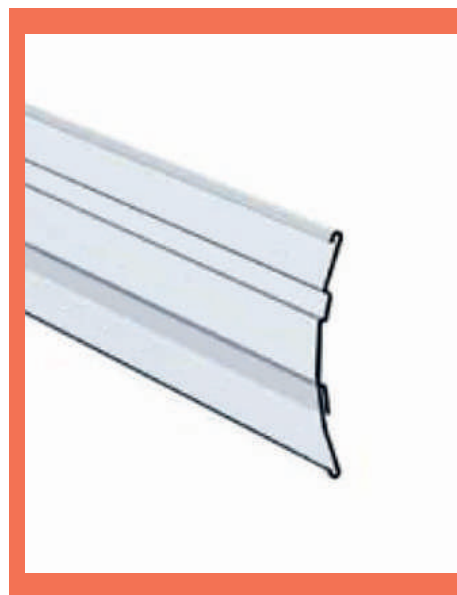
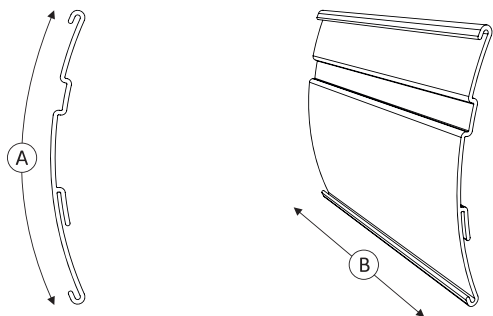

PERFIL ETIQUETERO (Para sistemas AH)

CARACTERÍSTICAS

A	B	Color	Ref.	Uds. p/caja
90 mm	75 mm	TRANSP. ○	V0570201411	4500

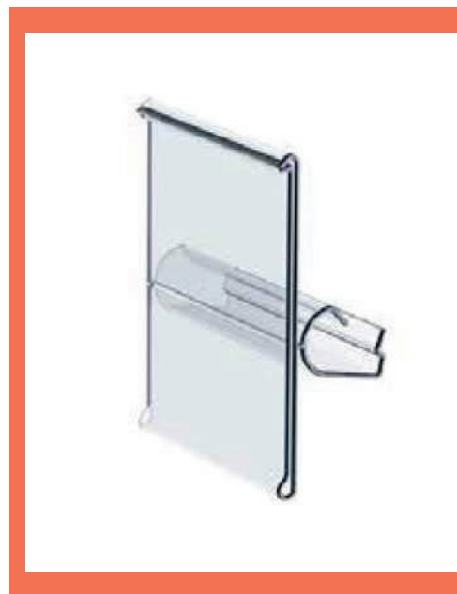
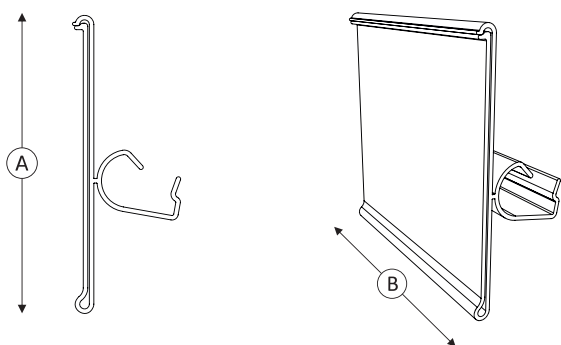

PERFILES AVANTAGE

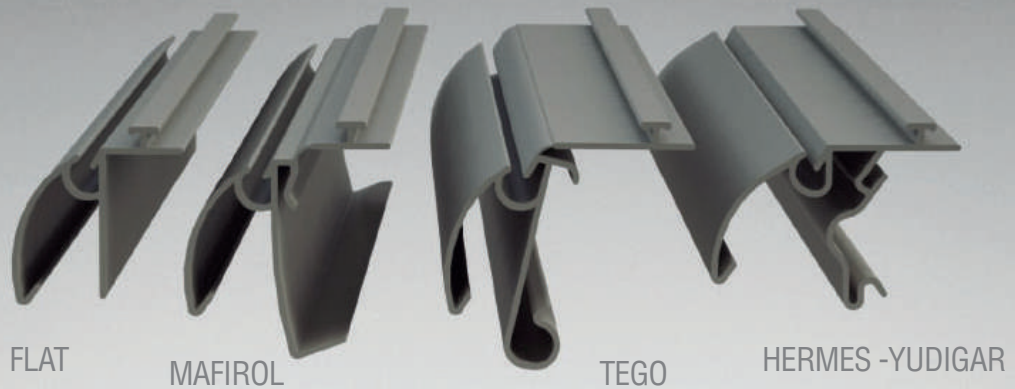

*Consultar otras medidas y colores

PERFIL AVANTAGE - TEGO

CARACTERÍSTICAS

A	Color	Ref.	Uds. p/caja
1000 mm	R9010 ○	V0560207514	50
1000 mm	R9003 ○	V0560211843	50

con snap-on
sin snap-on

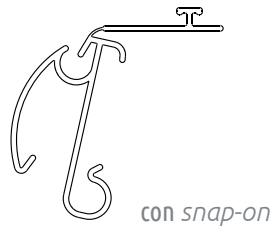

*Consultar otras medidas y colores

PERFIL AVANTAGE - MAFIROL

CARACTERÍSTICAS

A	Color	Ref.	Uds. p/caja
1000 mm	R9010 ○	V0560206639	75
1000 mm	R9003 ○	V0560219288	50

con snap-on
sin snap-on

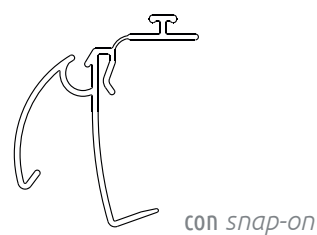

PERFIL *AVANTAGE* - FLAT

CARACTERÍSTICAS

A	Color	Ref.	Uds. p/caja
990 mm	R9007 ●	V0560207210	75
1000 mm	R9003 ○	V0560211843	100

con *snap-on*
sin *snap-on*

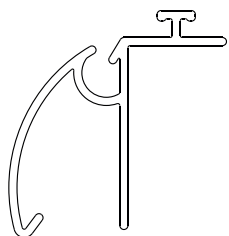

con *snap-on*

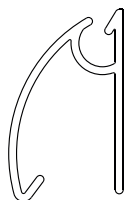

sin *snap-on*



Consultar otras medidas y colores

PERFIL *AVANTAGE* - YUDIGAR

CARACTERÍSTICAS

A	Color	Ref.	Uds. p/caja
1000 mm	R7016 ●	V0570212752	75
1000 mm	R9003 ○	V0560219289	100

con *snap-on*
sin *snap-on*

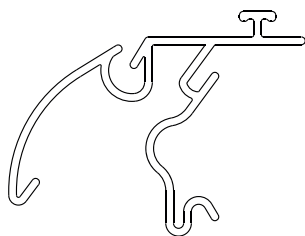

con *snap-on*

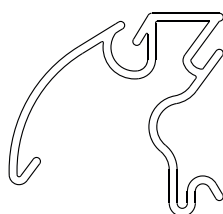

sin *snap-on*



Consultar otras medidas y colores





PERFIL PROMOCIONAL HYF
(para sistemas *Avantage*)

- ▶ Fácil de montar y desmontar.
- ▶ Anchura y altura adaptable.
- ▶ Adecuado para nuestros 4 perfiles *Avantage*.

CARACTERÍSTICAS

A	B	Color	Ref.	Uds. p/caja
200 mm	125 mm	TRANSP. ○	V0560212770	150
100 mm	100 mm	TRANSP. ○	V0560212969	150

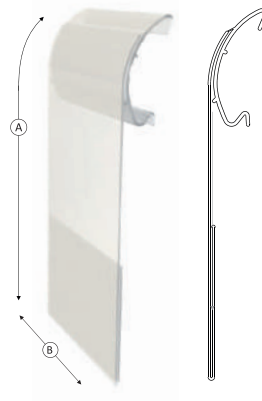

Consultar otras medidas

Sistemas *Avantage*



Avantage TEGO



Avantage MAFIROL



Avantage FLAT



Avantage HERMES -YUDIGAR

SOPORTE PARA ETIQUETAS

CARACTERÍSTICAS

A	B	Color	Ref.	Uds. p/caja
35 mm	88,5 mm	R8012 ●	V0570201492	450

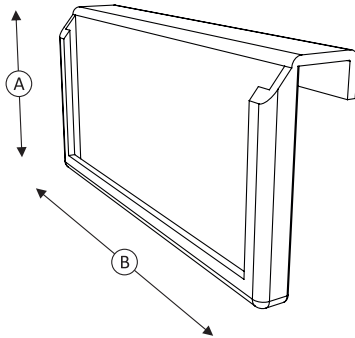

SOPORTE PÓSTER LINE

CARACTERÍSTICAS

Dimensiones	Color	Ref.
1000X210X40 mm	R5002 ●	V0570219063
1000X210X40 mm	R7035 ●	V0570219062
1000X210X40 mm	R3020 ●	V0570219064



GANCHOS - PÓSTER LINE

CARACTERÍSTICAS

Color	Ref.
R5002 ●	V0150119134
R7035 ●	V0150119132
R3020 ●	V0150119133



TAPAS - POSTER LINE

CARACTERÍSTICAS

Color	Ref.
R5002 ●	V0150119287
R7035 ●	V0150119135
R3020 ●	V0150119286



PERFILES PARA ETIQUETEROS ELECTRÓNICOS



PERFIL ETIQUETERO *IMAGOTAG* para sistema *AVANTAGE*

CARACTERÍSTICAS

	A	Color	Ref.	Uds. p/caja
1 VÍA	1000	TRANSP. ○	V0570218516	-
	1000	NEGRO ●	V0570218518	-
2 VÍAS	1000	TRANSP. ○	V0570218517	-
	1000	NEGRO ●	V0570218519	-

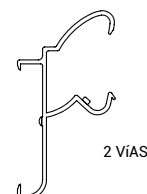
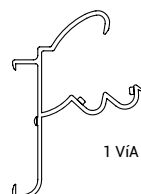

PERFIL ETIQUETERO *IMAGOTAG*

Vusion con *snap-on*

CARACTERÍSTICAS

A	Color	Ref.	Uds. p/caja
1000 mm	TRANSP. ○	V0570219184	-

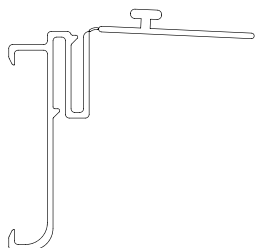

PERFIL ETIQUETERO *IMAGOTAG*

Vusion cristal con *snap-on*

CARACTERÍSTICAS

A	Color	Ref.	Uds. p/caja
1000 mm	TRANSP. ○	V0570219185	-

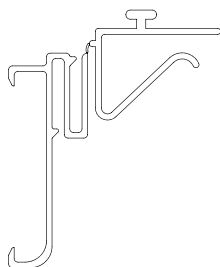

PERFIL ETIQUETERO *IMAGOTAG*

Vusion plano

CARACTERÍSTICAS

A	Color	Ref.	Uds. p/caja
1000 mm	TRANSP. ○	V0570219183	-

